

Fiche technique

Bouchon de fermeture, filetages métrique et PG



Référence: 2029523



Bouchons en gris clair ; RAL 7035 pour la fermeture étanche à la poussière et à l'eau de presse-étoupes V-TEC... installées, mais pas (encore) utilisées Presse-étoupes.

PA Polyamide

Données de base

Référence	2029523
Typee	107VS VM 20 PA
Désignation 1	Bouchon de fermeture
Fabricant	OBO
Dimension	20mm
Couleur	gris clair; RAL 7035
Matériau	Polyamide
Unité d'emballage minimale	25
Unité de quantité	pc
Poids	0,25 kg
Unité de poids	kg/100 pc
Empreinte CO2 (GWP) du berceau à la porte	0,0035 kg CO2e / 1 Pièce

Fiche technique

Bouchon de fermeture, filetages métrique et PG



Référence: 2029523

Dimensions

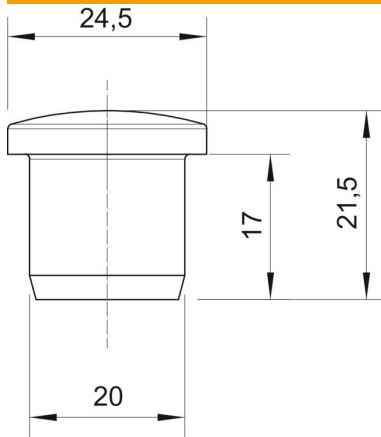

Cote D1	20 mm
Cote D2	24,5 mm
Dimension H	21,5 mm
Cote L	17 mm

Caractéristiques techniques

Modèle	autres
Eclateur antidéflagrant	non
Pour zone explosive gaz	sans
Pour zone explosive poussières	sans
Convient pour dimension de filetage métrique	32
Convient pour dimension de filetage PG	29
Type de filetage	métrique
Diamètre nominal du filetage métrique/PG	32
Renforcé par fibres de verre	oui
Taille	M32 / Pg29
Sans halogène	oui
Diamètre intérieur	20 mm
Anti-chocs	non
Plage de températures d'utilisation max.	100 °C
Plage de températures d'utilisation min.	-40 °C