

Technisch specificatieblad

Blindstop, metrisch en PG

Artikelnummer: 2029523



Afdichtplug in <% AID: 79: Waarde: RAM1;%> voor stof- en waterdichte af-
dichting van geïnstalleerde maar nog niet gebruikte V-TEC ... wartels.



PA Polyamide

Stamgegevens

Artikelnummer	2029523
Type	107VS VM 20 PA
Omschrijving 1	Blindstop
Fabrikant	OBO
Dimensie	20mm
Kleur	lichtgrijs; RAL 7035
Materiaal	Polyamide
Kleinste verkoop-eenheid	25
Eenheid van hoeveelheid	Stuk
Gewicht	0,25 kg
Eenheid gewicht	kg/100 st.
CO ₂ -voetafdruk (GWP) van wieg tot poort	0,0035 kg CO ₂ e / 1 Stuk

Technisch specificatieblad

Blindstop, metrisch en PG

Artikelnummer: 2029523



Afmetingen

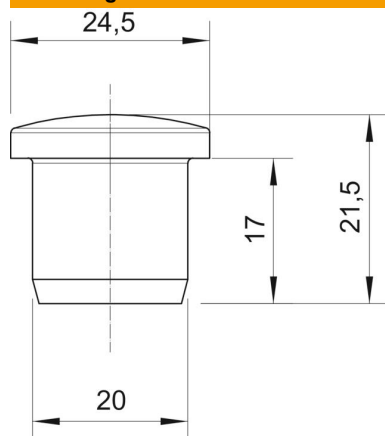

Maat D1	20 mm
Maat D2	24,5 mm
Afm. H	21,5 mm
Maat L	17 mm

Technische gegevens

Uitvoering	Overige
Explosiebeveiligd	nee
voor Ex-zone gas	zonder
voor Ex-zone stof	zonder
Geschikt voor schroefdraad metrisch	32
Geschikt voor schroefdraad PG	29
Soort schroefdraad	Metrisch
Nominale schroefdraadmaat metrisch/PG	32
Glasvezelversterkt	ja
Afmetingen	M32 / Pg29
Halogeenvrij	ja
Binnendiameter	20 mm
Slagvast	nee
Temperatuurbereik max.	100 °C
Temperatuurbereik min.	-40 °C