

Fiche technique

Bague d'étanchéité à section variable

Référence: 2029480

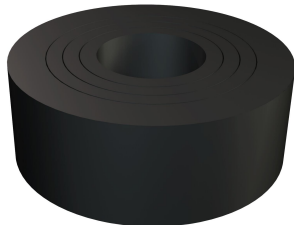

Bague d'étanchéité à section variable (à découper) selon la norme DIN 46320 pour les presse-étoupes coniques.

Pg

NBR
SBR

Mélange de caoutchouc

Données de base

Référence	2029480
Type	107 B PG48
Désignation 1	Bague d'étanchéité
Fabricant	OBO
Dimension	PG48
Couleur	noir
Matériau	Mélange de caoutchouc
Unité d'emballage minimale	50
Unité de quantité	pc
Poids	2,615 kg
Unité de poids	kg/100 pc
Empreinte CO2 (GWP) du berceau à la porte	0,118 kg CO2e / 1 Pièce

Fiche technique

Bague d'étanchéité à section variable

Référence: 2029480



Dimensions

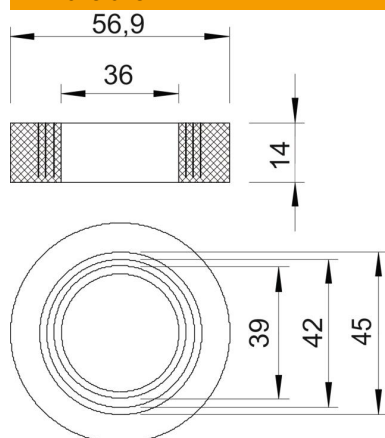

Cote D1	36 mm
Cote D2	56,9 mm
Cote D3	39 mm
Dimension D4	42 mm
Cote D5	45 mm
Dimension H	14 mm

Caractéristiques techniques

Capacité d'étanchéité D max.	45 mm
Capacité d'étanchéité D min.	36 mm
Taille	Pg 48
Taille	M63