

# Technische fiche

## Verloopstuk, metrische schroefdraad

Artikelnummer: 2030628



Reductie, met metrische binnen- en buitenschroefdraad.



PA Polyamide

### Stamgegevens

Artikelnummer	2030628
Type	107 R M25-20 PA
Omschrijving 1	Tussenstuk reduceer
Fabrikant	OBO
Dimensie	M25-M20
Kleur	lichtgrijs; RAL 7035
Materiaal	Polyamide
Kleinste verkoop-eenheid	100
Eenheid van hoeveelheid	Stuk
Gewicht	0,65 kg
Eenheid gewicht	kg/100 paar

# Technische fiche

## Verloopstuk, metrische schroefdraad

Artikelnummer: 2030628



### Afmetingen

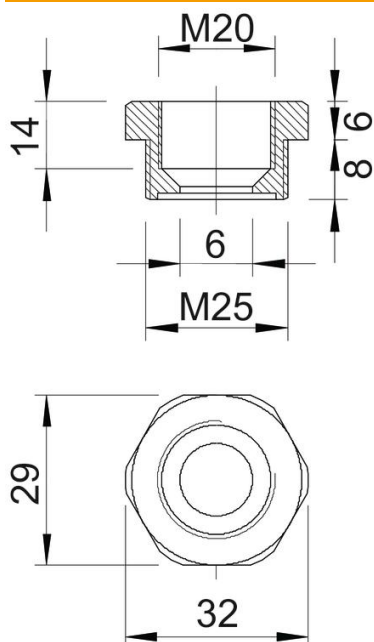

Afmeting e	32 mm
Maat L	14 mm
Maat L1	8 mm
Maat L2	6 mm
Maat L3	14 mm

### Technische gegevens

Explosiebeveiligd	nee
Soort schroefdraad buitendraad	Metrisch
Soort schroefdraad binnendraad	Metrisch
Lengte schroefdraad	8 mm
Afmeting schroefdraad metrisch buiten	25
Afmeting schroefdraad metrisch binnen	20
Halogeenvrij	ja
Sleutelwijdte	29
vernikkeld	nee