

Fiche technique

Réduction, filetage PG

Référence: 2030705

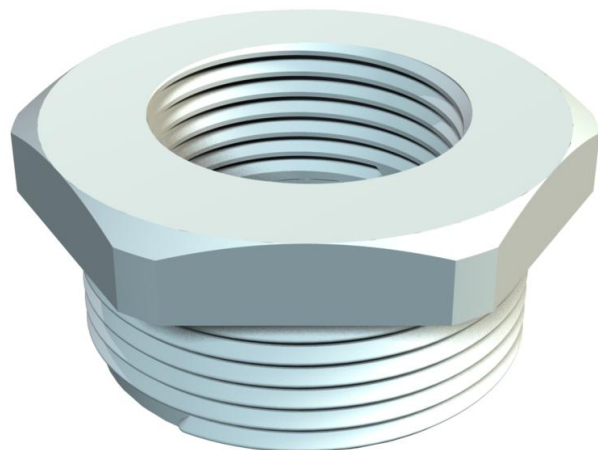

Réduction hexagonale, filetages intérieurs et extérieurs PG selon la norme DIN 40430.



PA polyamide

Données sources

Référence	2030705
Type	107 R PG11- 7 PA
Désignation 1	Réducteur
Fabricant	OBO
Dimension	PG11-PG7
Coloris	gris clair ; RAL 7035
Matériau	polyamide
Unité d'emballage minimale	50
Unité de mesure	Pièces
Poids	0,4 kg
Unité de poids	kg/100 paires

Fiche technique

Réduction, filetage PG

Référence: 2030705

Dimensions

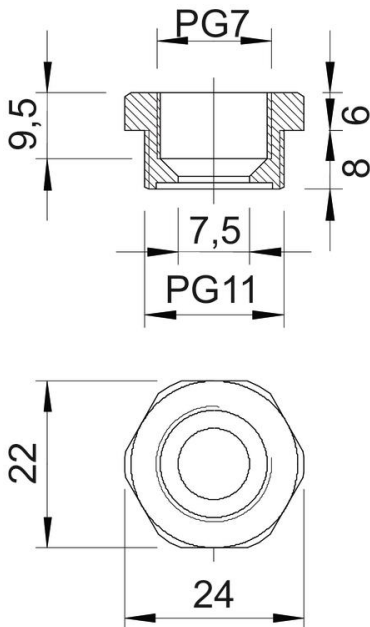

Cote D	7,5 mm
Dimension E	24 mm
Cote L1	8 mm
Cote L2	6 mm
Cote L3	9,5 mm

Caractéristiques techniques

Eclateur antidéflagrant	non
Type de filetage, filetage extérieur	PG
Type de filetage, filetage intérieur	PG
Longueur du filetage	8 mm
Dimension du filetage PG extérieur	11
Dimension du filetage PG intérieur	7
Sans halogène	oui
Ouverture de clé	22
nickelé	non