

Fiche technique

Réduction, filetage PG

Référence: 2030810

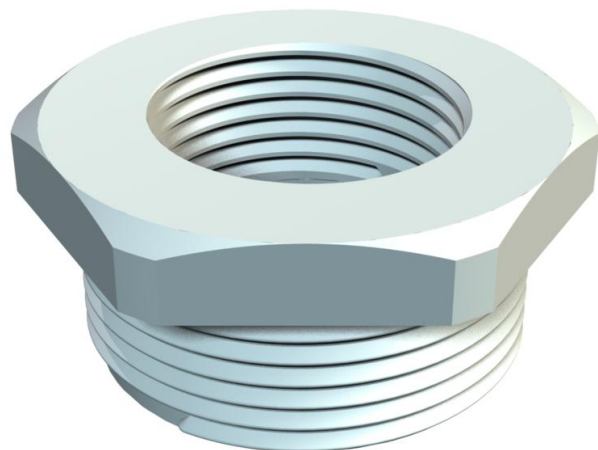

Réducteur, filetages intérieurs et extérieurs PG selon la norme DIN 40430.



PA Polyamide

Données de base

Référence	2030810
Type	107 R PG36-29 PA
Désignation 1	Réducteur
Fabricant	OBO
Dimension	PG36-PG29
Couleur	gris clair; RAL 7035
Matériau	Polyamide
Unité d'emballage minimale	25
Unité de quantité	pc
Poids	2,2 kg
Unité de poids	kg/100 pc

Fiche technique

Réduction, filetage PG

Référence: 2030810

Dimensions

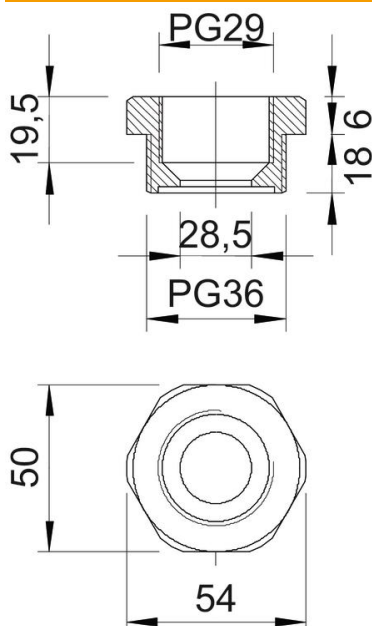

Cote D	28,5 mm
Dimension E	54 mm
Cote L1	18 mm
Cote L2	6 mm
Cote L3	19,5 mm

Caractéristiques techniques

Eclateur antidéflagrant	non
Type de filetage, filetage extérieur	PG
Type de filetage, filetage intérieur	PG
Longueur de filetage	18 mm
Dimension du filetage PG extérieur	36
Dimension du filetage PG intérieur	29
Sans halogène	oui
Méplat	50
Nickelé	non