

Fiche technique

Réduction, filetage PG

Référence: 2030837

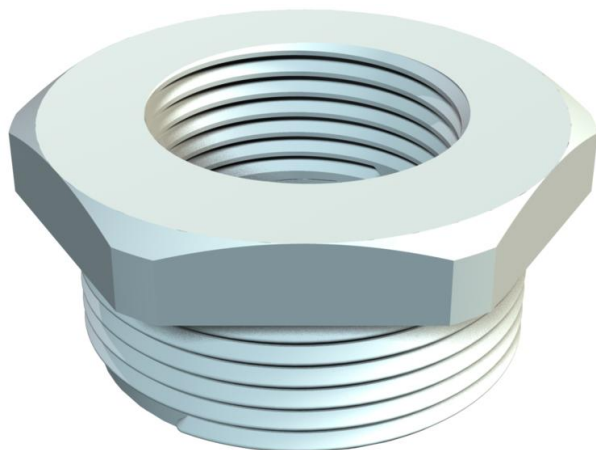

Réduction hexagonale, filetages intérieurs et extérieurs PG selon la norme DIN 40430.



PA polyamide

Données sources

Référence	2030837
Type	107 R PG42-29 PA
Désignation 1	Réducteur
Fabricant	OBO
Dimension	PG42-PG29
Coloris	gris clair ; RAL 7035
Matériau	polyamide
Unité d'emballage minimale	25
Unité de mesure	Pièces
Poids	2,35 kg
Unité de poids	kg/100 paires

Fiche technique

Réduction, filetage PG

Référence: 2030837

Dimensions

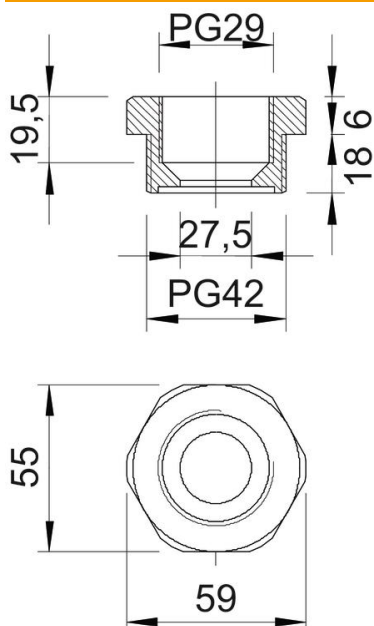

Cote D	27,5 mm
Dimension E	59 mm
Cote L1	18 mm
Cote L2	6 mm
Cote L3	19,5 mm

Caractéristiques techniques

Eclateur antidéflagrant	non
Type de filetage, filetage extérieur	PG
Type de filetage, filetage intérieur	PG
Longueur du filetage	18 mm
Dimension du filetage PG extérieur	42
Dimension du filetage PG intérieur	29
Sans halogène	oui
Ouverture de clé	55
nickelé	non