

Technische fiche

Borgmoer, metrische schroefdraad, zwart

Artikelnummer: 2049082



Borgmoer conform DIN 46319, met metrische schroefdraad conform IEC 423.



PA Polyamide

Stamgegevens

Artikelnummer	2049082
Type	116 M20 SW PA
Omschrijving 1	Wartelmoer
Fabrikant	OBO
Dimensie	M20
Kleur	Zwart
Materiaal	Polyamide
Kleinste verkoop-eenheid	100
Eenheid van hoeveelheid	Stuk
Gewicht	0,17 kg
Eenheid gewicht	kg/100 paar

Technische fiche

Borgmoer, metrische schroefdraad, zwart

Artikelnummer: 2049082



Afmetingen



Afmeting e	29 mm
Maat L	6 mm

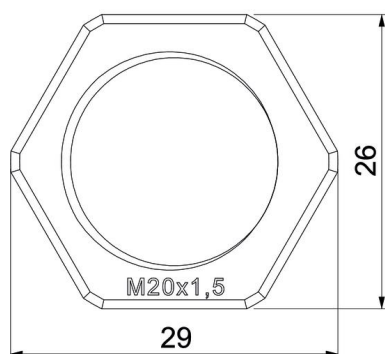

Technische gegevens

Schroefdraad	M20_x_1,5
Soort schroefdraad	Metrisch
Nominale schroefdraadmaat metrisch/PG	20
glasvezelversterkt	nee
Halogeenvrij	ja
slagvast	nee
Sleutelwijdte	26