

Technisch specificatieblad

Borgmoer, metrische schroefdraad, zwart

Artikelnummer: 2049082



Tegenmoer volgens DIN 46319, met metrische schroefdraad volgens IEC 423.



PA Polyamide

Stamgegevens

Artikelnummer	2049082
Type	116 M20 SW PA
Omschrijving 1	Wartelmoer
Fabrikant	OBO
Dimensie	M20
Kleur	zwart
Materiaal	Polyamide
Kleinste verkoop-eenheid	100
Eenheid van hoeveelheid	Stuk
Gewicht	0,17 kg
Eenheid gewicht	kg/100 st.
CO2-voetafdruk (GWP) van wieg tot poort	0,0087 kg CO2e / 1 Stuk

Technisch specificatieblad

Borgmoer, metrische schroefdraad, zwart

Artikelnummer: 2049082



Afmetingen



Afmeting e	29 mm
Maat L	6 mm

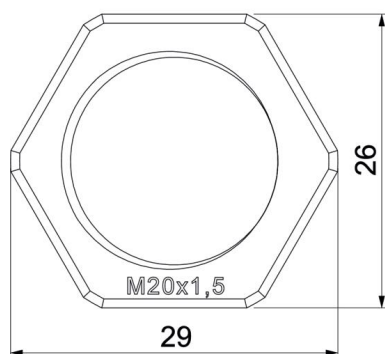

Technische gegevens

Schroefdraad	M20 x 1,5
Soort schroefdraad	Metrisch
Nominale schroefdraadmaat metrisch/PG	20
Glasvezelversterkt	nee
Halogeenvrij	ja
Slagvast	nee
Sleutelwijdte	26