

Technisch specificatieblad

Borgmoer, metrische schroefdraad, zwart

Artikelnummer: 2049112



Tegenmoer volgens DIN 46319, met metrische schroefdraad volgens IEC 423.



PA Polyamide

Stamgegevens

Artikelnummer	2049112
Type	116 M40 SW PA
Omschrijving 1	Wartelmoer
Fabrikant	OBO
Dimensie	M40
Kleur	zwart
Materiaal	Polyamide
Kleinste verkoop-eenheid	25
Eenheid van hoeveelheid	Stuk
Gewicht	0,602 kg
Eenheid gewicht	kg/100 st.
CO2-voetafdruk (GWP) van wieg tot poort	0,0293 kg CO2e / 1 Stuk

Technisch specificatieblad

Borgmoer, metrische schroefdraad, zwart

Artikelnummer: 2049112



Afmetingen



Afmeting e	56 mm
Maat L	7 mm

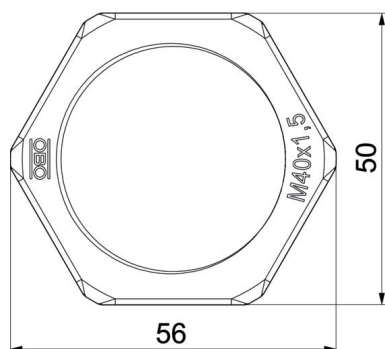

Technische gegevens

Schroefdraad	M40 x 1,5
Soort schroefdraad	Metrisch
Nominale schroefdraadmaat metrisch/PG	40
Glasvezelversterkt	nee
Halogeenvrij	ja
Slagvast	nee
Sleutelwijdte	50