

# Technische fiche

Borgmoer, metrische schroefdraad, zwart

Artikelnummer: 2049120



Borgmoer conform DIN 46319, met metrische schroefdraad conform IEC 423.



PA Polyamide

## Stamgegevens

Artikelnummer	2049120
Type	116 M50 SW PA
Omschrijving 1	Wartelmoer
Fabrikant	OBO
Dimensie	M50
Kleur	Zwart
Materiaal	Polyamide
Kleinste verkoop-eenheid	25
Eenheid van hoeveelheid	Stuk
Gewicht	0,896 kg
Eenheid gewicht	kg/100 paar

# Technische fiche

Borgmoer, metrische schroefdraad, zwart

Artikelnummer: 2049120



## Afmetingen



Afmeting e	68 mm
Maat L	8 mm

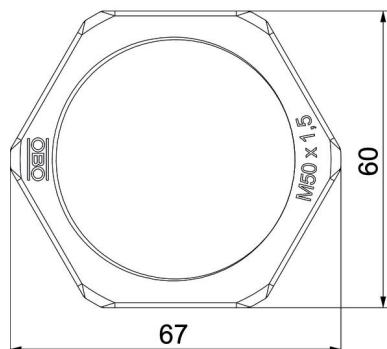

## Technische gegevens

Schroefdraad	M50_x_1,5
Soort schroefdraad	Metrisch
Nominale schroefdraadmaat metrisch/PG	50
glasvezelversterkt	nee
Halogeenvrij	ja
slagvast	nee
Sleutelwijdte	60