

Technische fiche

Borgmoer, metrische schroefdraad

Artikelnummer: 2049589



Borgmoer conform DIN 46319, met metrische schroefdraad conform IEC 423.

Opmerking: vanwege het risico op spanningsscheuren mogen wartels van polystyreen slechts matig worden vastgedraaid!



PS Polystyreen

Stamgegevens

Artikelnummer	2049589
Type	116 M63 LGR PS
Omschrijving 1	Wartelmoer
Fabrikant	OBO
Dimensie	M63
Kleur	lichtgrijs; RAL 7035
Materiaal	Polystyreen
Kleinste verkoop-eenheid	25
Eenheid van hoeveelheid	Stuk
Gewicht	1,029 kg
Eenheid gewicht	kg/100 paar

Technische fiche

Borgmoer, metrische schroefdraad

Artikelnummer: 2049589



Afmetingen



Afmeting e	83 mm
Maat L	8 mm

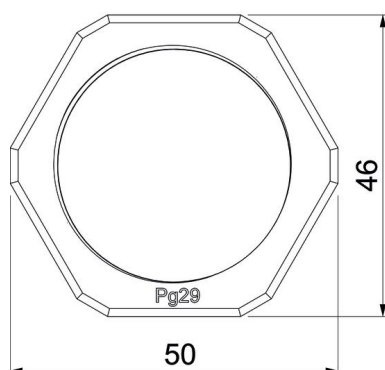
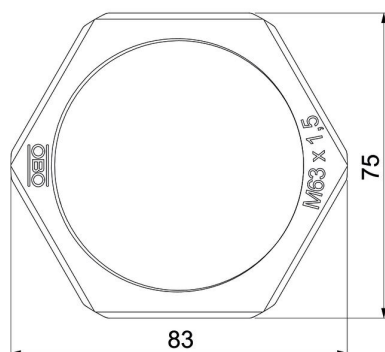

Technische gegevens

Schroefdraad	M63_x_1,5
Soort schroefdraad	Metrisch
Nominale schroefdraadmaat metrisch/PG	63
glasvezelversterkt	nee
Halogeenvrij	ja
slagvast	ja
Sleutelwijdte	75