

Technische fiche

Borgmoer, metrische schroefdraad, zwart

Artikelnummer: 2049139



Borgmoer conform DIN 46319, met metrische schroefdraad conform IEC 423.



PA Polyamide

Stamgegevens

Artikelnummer	2049139
Type	116 M63 SW PA
Omschrijving 1	Wartelmoer
Fabrikant	OBO
Dimensie	M63
Kleur	Zwart
Materiaal	Polyamide
Kleinste verkoop-eenheid	25
Eenheid van hoeveelheid	Stuk
Gewicht	1,259 kg
Eenheid gewicht	kg/100 paar

Technische fiche

Borgmoer, metrische schroefdraad, zwart

Artikelnummer: 2049139



Afmetingen

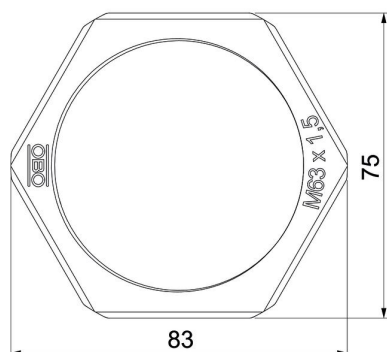
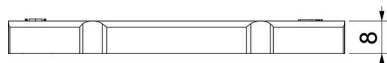

Afmeting e	83 mm
Maat L	8 mm

Technische gegevens

Schroefdraad	M63_x_1,5
Soort schroefdraad	Metrisch
Nominale schroefdraadmaat metrisch/PG	63
glasvezelversterkt	nee
Halogeenvrij	ja
slagvast	nee
Sleutelwijdte	75