

Technische fiche

Borgmoer, PG-schroefdraad

Artikelnummer: 2043351



Borgmoer conform DIN 46320, met PG-schroefdraad conform DIN 40430.

Opmerking: vanwege het risico op spanningsscheuren mogen wartels van polystyreen slechts matig worden vastgedraaid!



PS Polystyreen

Stamgegevens

Artikelnummer	2043351
Type	116 PG36
Omschrijving 1	Wartelmoer
Fabrikant	OBO
Dimensie	PG36
Kleur	lichtgrijs; RAL 7035
Materiaal	Polystyreen
Kleinste verkoop-eenheid	25
Eenheid van hoeveelheid	Stuk
Gewicht	1,184 kg
Eenheid gewicht	kg/100 paar

Technische fiche

Borgmoer, PG-schroefdraad

Artikelnummer: 2043351



Afmetingen



Afmeting e	66 mm
Maat L	8 mm

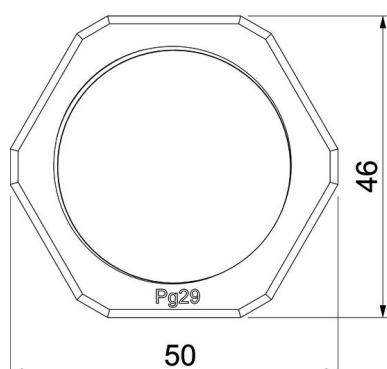
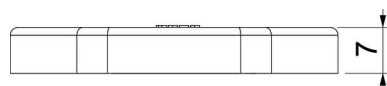
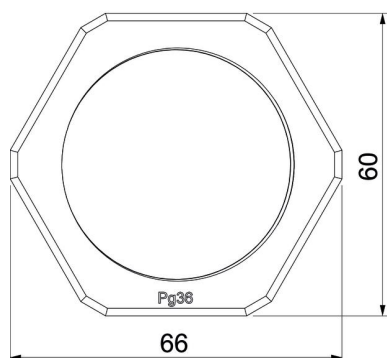

Technische gegevens

Schroefdraad	Pg_36
Soort schroefdraad	Pg
Nominale schroefdraadmaat metrisch/PG	36
glasvezelversterkt	nee
Halogeenvrij	ja
slagvast	ja
Sleutelwijdte	60