

# Fiche technique

Contre-écrou, filetage PG, gris clair

Référence: 2048361



Contre-écrou selon la norme DIN 46320, avec filetage PG selon la norme DIN 40430.



PA polyamide

## Données sources

Référence	2048361
Type	116 VDE PG36 PA
Désignation 1	Contre-écrou
Fabricant	OBO
Dimension	PG36
Coloris	gris clair ; RAL 7035
Matériau	polyamide
Unité d'emballage minimale	25
Unité de mesure	Pièces
Poids	1,683 kg
Unité de poids	kg/100 paires

# Fiche technique

Contre-écrou, filetage PG, gris clair

Référence: 2048361



## Dimensions



Dimension E	66 mm
Cote L	8 mm

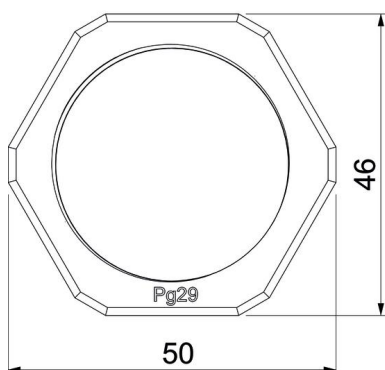
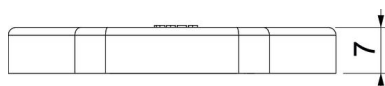
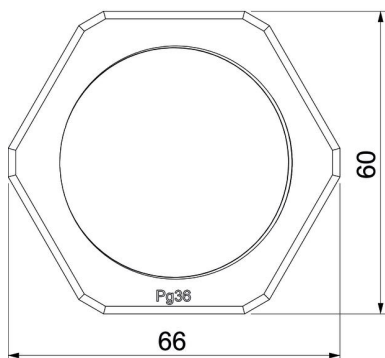

## Caractéristiques techniques

Filetage	Pg_36
Type de filetage	PG
Diamètre nominal du filetage métrique/PG	36
Renforcé de fibres de verre	non
Sans halogène	oui
Résistant aux chocs	non
Ouverture de clé	60