

Technische fiche

Borgmoer, PG-schroefdraad, lichtgrijs

Artikelnummer: 2048094



Borgmoer conform DIN 46320, met PG-schroefdraad conform DIN 40430.



PA Polyamide

Stamgegevens

Artikelnummer	2048094
Type	116 VDE PG 9 PA
Omschrijving 1	Wartelmoer
Fabrikant	OBO
Dimensie	PG9
Kleur	lichtgrijs; RAL 7035
Materiaal	Polyamide
Kleinste verkoop-eenheid	100
Eenheid van hoeveelheid	Stuk
Gewicht	0,169 kg
Eenheid gewicht	kg/100 paar

Technische fiche

Borgmoer, PG-schroefdraad, lichtgrijs

Artikelnummer: 2048094



Afmetingen



Afmeting e	24 mm
Maat L	5 mm

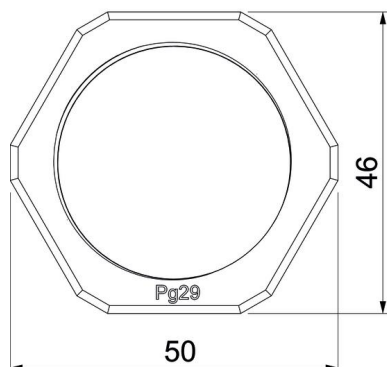
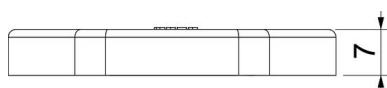
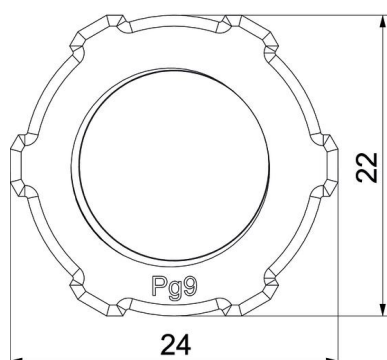

Technische gegevens

Schroefdraad	Pg_9
Soort schroefdraad	Pg
Nominale schroefdraadmaat metrisch/PG	9
glasvezelversterkt	nee
Halogeenvrij	ja
slagvast	nee
Sleutelwijdte	22