

Fiche technique

Réduction, filetage métrique

Référence: 2089556



Réducteur (partie H) similaire à la norme DIN 46320, avec filetage métrique selon la norme DIN EN 60423 ou ISO 68.

* Prix selon liste DEL.



CuZn
37 laiton

N nickelé

Données sources

Référence	2089556
Type	167 R MS M25-20
Désignation 1	Réducteur
Fabricant	OBO
Dimension	M25-M20
Matériau	laiton
Surface	nickelé
Norme de surface	
Unité d'emballage minimale	50
Unité de mesure	Pièces
Poids	2,102 kg
Unité de poids	kg/100 paires

Fiche technique

Réduction, filetage métrique

Référence: 2089556



Dimensions

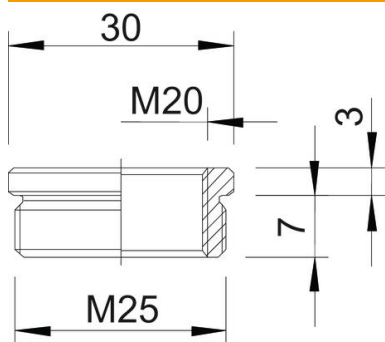

Cote D	30 mm
Cote L1	7 mm
Cote L2	3 mm

Caractéristiques techniques

Eclateur antidéflagrant	non
Type de filetage, filetage extérieur	métrique
Type de filetage, filetage intérieur	métrique
Longueur du filetage	7 mm
Dimension du filetage métrique extérieur	25
Dimension du filetage métrique intérieur	20
nickelé	oui