

Technische fiche

Verloopstuk, metrische schroefdraad

Artikelnummer: 2089572

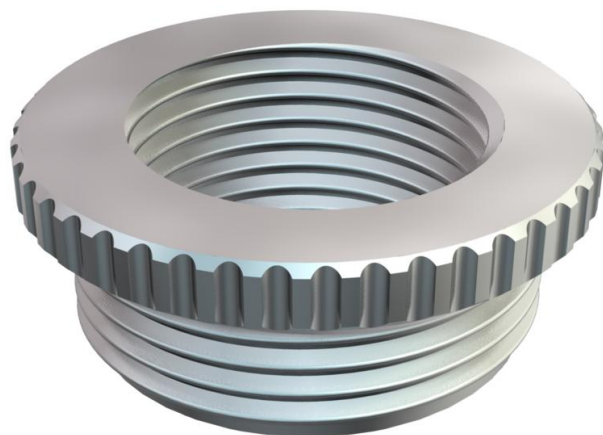

Verloopstuk (deel H) volgens DIN 46320, met metrische schroefdraad volgens DIN 60423 of ISO 68.

* Prijzen volgens DEL-lijst.



CuZn
37 Messing

N vernikkeld

Stamgegevens

Artikelnummer	2089572
Type	167 R MS M32-25
Omschrijving 1	Tussenstuk reduceer
Fabrikant	OBO
Dimensie	M32-M25
Materiaal	Messing
Oppervlak	vernikkeld
Oppervlaktenorm	
Kleinste verkoop-eenheid	50
Eenheid van hoeveelheid	Stuk
Gewicht	4,5 kg
Eenheid gewicht	kg/100 paar

Technische fiche

Verloopstuk, metrische schroefdraad

Artikelnummer: 2089572



Afmetingen

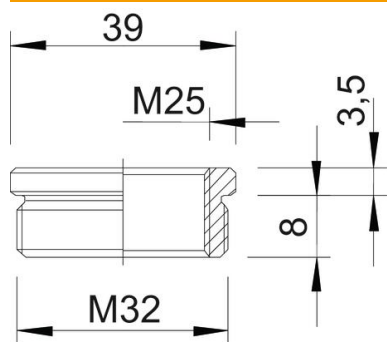

Maat D	39 mm
Maat L1	8 mm
Maat L2	3,5 mm

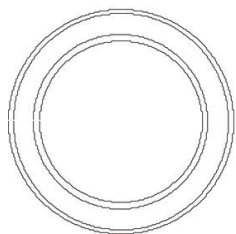

Technische gegevens

Explosiebeveiligd	nee
Soort schroefdraad buitendraad	Metrisch
Soort schroefdraad binnendraad	Metrisch
Lengte schroefdraad	8 mm
Afmeting schroefdraad metrisch buiten	32
Afmeting schroefdraad metrisch binnen	25
vernikkeld	ja