

# Technische fiche

## Verloopstuk, metrische schroefdraad

Artikelnummer: 2089599



Verloopstuk (deel H) volgens DIN 46320, met metrische schroefdraad volgens DIN 60423 of ISO 68.

\* Prijzen volgens DEL-lijst.



**CuZn**  
37 Messing

**N** vernikkeld

### Stamgegevens

Artikelnummer	2089599
Type	167 R MS M40-32
Omschrijving 1	Tussenstuk reduceer
Fabrikant	OBO
Dimensie	M40-M32
Materiaal	Messing
Oppervlak	vernikkeld
Oppervlaktenorm	
Kleinste verkoop-eenheid	25
Eenheid van hoeveelheid	Stuk
Gewicht	6,84 kg
Eenheid gewicht	kg/100 paar

# Technische fiche

## Verloopstuk, metrische schroefdraad

Artikelnummer: 2089599



### Afmetingen

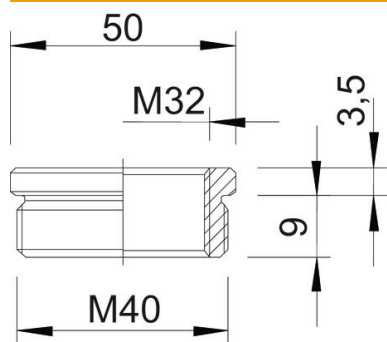

Maat D	50 mm
Maat L1	9 mm
Maat L2	3,5 mm

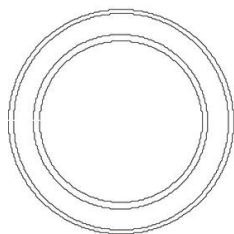

### Technische gegevens

Explosiebeveiligd	nee
Soort schroefdraad buitendraad	Metrisch
Soort schroefdraad binnendraad	Metrisch
Lengte schroefdraad	9 mm
Afmeting schroefdraad metrisch buiten	40
Afmeting schroefdraad metrisch binnen	32
vernikkeld	ja