

Fiche technique

Réduction, filetage métrique

Référence: 2089602

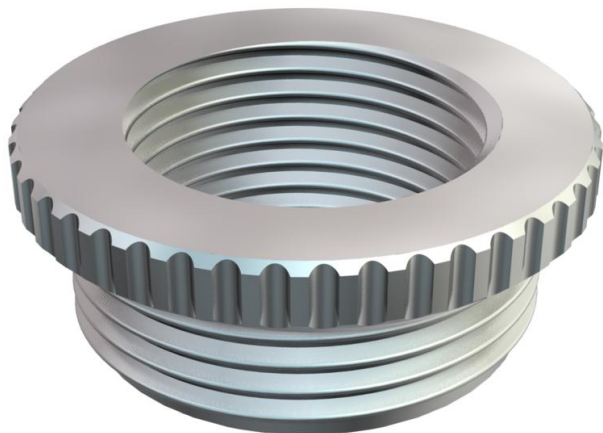

Réducteur (partie H) similaire à la norme DIN 46320, avec filetage métrique selon la norme DIN EN 60423 ou ISO 68.

* Prix selon liste DEL.



CuZn
37 laiton

N nickelé

Données sources

Référence	2089602
Type	167 R MS M50-32
Désignation 1	Réducteur
Fabricant	OBO
Dimension	M50-M32
Matériau	laiton
Surface	nickelé
Norme de surface	
Unité d'emballage minimale	25
Unité de mesure	Pièces
Poids	16,3 kg
Unité de poids	kg/100 paires

Fiche technique

Réduction, filetage métrique

Référence: 2089602



Dimensions

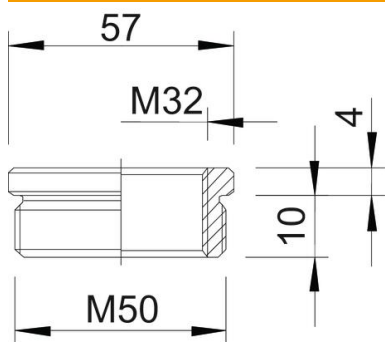

Cote D	57 mm
Cote L1	10 mm
Cote L2	4 mm

Caractéristiques techniques

Eclateur antidéflagrant	non
Type de filetage, filetage extérieur	métrique
Type de filetage, filetage intérieur	métrique
Longueur du filetage	10 mm
Dimension du filetage métrique extérieur	50
Dimension du filetage métrique intérieur	32
nickelé	oui