

Technische fiche

Borgmoer, metrische schroefdraad met snijtanden

Artikelnummer: 2091713



Borgmoeren volgens DIN 46319 met metrische schroefdraad volgens IEC 423.

* Prijzen volgens DEL-lijst.



CuZn
37 Messing

N vernikkeld

Stamgegevens

Artikelnummer	2091713
Type	169 MSS M20
Omschrijving 1	Wartelmoer
Omschrijving 2	met snijtanden
Fabrikant	OBO
Dimensie	M20x1,5
Materiaal	Messing
Oppervlak	vernikkeld
Oppervlaktenorm	
Kleinste verkoop-eenheid	50
Eenheid van hoeveelheid	Stuk
Gewicht	0,76 kg
Eenheid gewicht	kg/100 paar

Technische fiche

Borgmoer, metrische schroefdraad met snijtanden

Artikelnummer: 2091713



Afmetingen

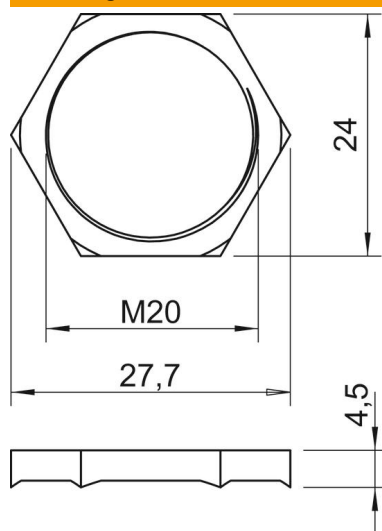

Afmeting e	27,7 mm
Maat L	4,5 mm

Technische gegevens

Schroefdraad	M20_x_1,5
Soort schroefdraad	Metrisch
Nominale schroefdraadmaat metrisch/PG	20
glasvezelversterkt	nee
Halogeenvrij	nee
slagvast	nee
Sleutelwijdte	24