

Technische fiche

Borgmoer, metrische schroefdraad

Artikelnummer: 2091682



Borgmoeren volgens DIN 46319 met metrische schroefdraad volgens IEC 423.

* Prijzen volgens DEL-lijst.



CuZn
37 Messing

N vernikkeld

Stamgegevens

Artikelnummer	2091682
Type	169 MS M63
Omschrijving 1	Wartelmoer
Fabrikant	OBO
Dimensie	M63
Materiaal	Messing
Oppervlak	vernikkeld
Oppervlaktenorm	
Kleinste verkoop-eenheid	25
Eenheid van hoeveelheid	Stuk
Gewicht	5,628 kg
Eenheid gewicht	kg/100 paar

Technische fiche

Borgmoer, metrische schroefdraad

Artikelnummer: 2091682



Afmetingen

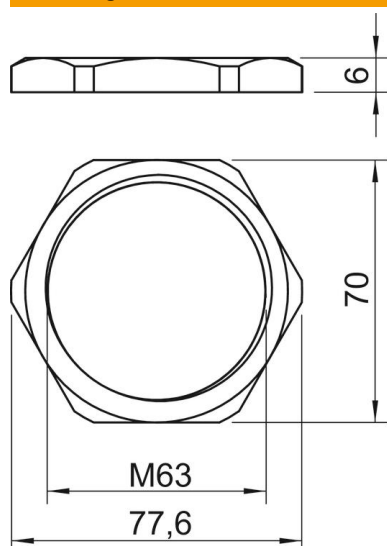

Afmeting e	77,6 mm
Maat L	6 mm

Technische gegevens

Schroefdraad	M63_x_1,5
Soort schroefdraad	Metrisch
Nominale schroefdraadmaat metrisch/PG	63
glasvezelversterkt	nee
Halogeenvrij	nee
slagvast	nee
Sleutelwijdte	70