

ISO-nagelclip, kort model



PP Polypropyleen

Stamgegevens

Artikelnummer	2228238
Type	2016 50 LGR
Omschrijving 1	ISO-nagelclip
Fabrikant	OBO
Dimensie	16mm, L50
Kleur	lichtgrijs; RAL 7035
Materiaal	Polypropyleen
Kleinste verkoop-eenheid	50
Eenheid van hoeveelheid	Stuk
Gewicht	0,361 kg
Eenheid gewicht	kg/100 st.
CO ₂ -voetafdruk (GWP) van wieg tot poort	0,0131 kg CO _e / 1 Stuk

Technisch specificatieblad

ISO-nagelclip type 2016, lichtgrijs

Artikelnummer: 2228238



Afmetingen

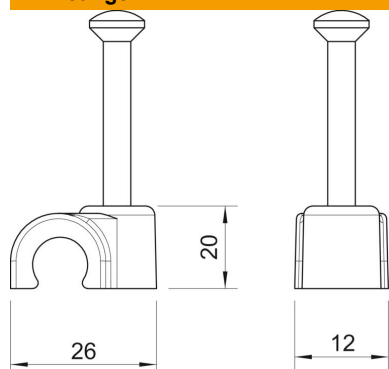

Maat B	12 mm
Afm. H	20 mm
Maat L	26 mm

Technische gegevens

Dubbele klem	nee
Vorm	rond (voor ronde geleider)
voor kabeldiameter	16 mm
voor nageldiameter	2,0x50
Gehard	ja
Halogeenvrij	ja
Met nagel	ja
Nagellengte	50 mm
Slagvast	nee
Transparant	nee
Buisvergrendeling	nee