

# Technisch specificatieblad

## Tegenwand, metaal universeel A2

Artikelnummer: 1197231



Tegenwand van metaal, voor montage op beugelklem. Universeel toepasbaar onafhankelijk van de rail.



**A2** Roestvrij staal 1.4301

**2B** blank, nabehandeld

### Stamgegevens

Artikelnummer	1197231
Type	2058FW M 22 A2
Omschrijving 1	Tegenwand
Fabrikant	OBO
Dimensie	16-22mm
Materiaal	Roestvast staal 1.4301
Oppervlak	blank, nabehandeld
Oppervlaktenorm	
Kleinste verkoop-eenheid	100
Eenheid van hoeveelheid	Stuk
Gewicht	1,062 kg
Eenheid gewicht	kg/100 st.
CO <sub>2</sub> -voetafdruk (GWP) van wieg tot poort	0,0696 kg CO <sub>2</sub> e / 1 Stuk

# Technisch specificatieblad

Tegenwand, metaal universeel A2

Artikelnummer: 1197231



## Afmetingen



Maat B	28 mm
Afm. H	8,8 mm
Maat L	35 mm

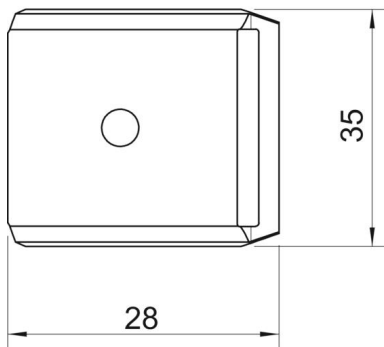

## Technische gegevens

Uitvoering borgplaat/klemmen	Tegenwand
Geschikt voor max. kabeldiameter	22 mm
Halogeenvrij	ja
Spanbereik D max.	22 mm
Spanbereik D min.	16 mm