

Fiche technique

Collier isolant sur socle

Référence: 2130432



Collier isolant sur socle 40,5-43 mm



PS Polystyrène

Données de base

Référence	2130432
Type	2960 43 M6 LGR
Désignation 1	Collier isolant sur socle
Fabricant	OBO
Dimension	40,5-43mm
Couleur	gris clair; RAL 7035
Matériau	Polystyrène
Unité d'emballage minimale	20
Unité de quantité	pc
Poids	3,098 kg
Unité de poids	kg/100 pc
Empreinte CO2 (GWP) du berceau à la porte	0,1393 kg CO2e / 1 Pièce

Fiche technique

Collier isolant sur socle

Référence: 2130432



Dimensions

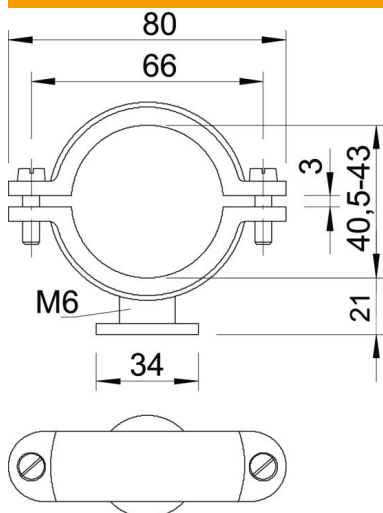

Cote A	80 mm
Cote B	66 mm
Cote d	34 mm
Dimension H	21 mm
Cote x	3 mm

Caractéristiques techniques

Nombre de câbles/tubes	1
Modèle	fermé
Type de fixation	Trou de vis
Convient pour les espaces coupe-feu	non
Filetage	M6
Taille	Pg 9
Sans halogène	oui
Avec gaine en matière plastique	non
Vis	M5 x 18
Plage de serrage D max.	43 mm
Plage de serrage D min.	40,5 mm
Résistant aux UV	non