



ISO-sokkelklem 40,5-43mm



PS Polystyreen

Stamgegevens

Artikelnummer	2130432
Type	2960 43 M6 LGR
Omschrijving 1	Sokkelklem ISO schroefb. op M6
Fabrikant	OBO
Dimensie	40,5-43mm
Kleur	lichtgrijs; RAL 7035
Materiaal	Polystyreen
Kleinste verkoop-eenheid	20
Eenheid van hoeveelheid	Stuk
Gewicht	3,098 kg
Eenheid gewicht	kg/100 st.
CO2-voetafdruk (GWP) van wieg tot poort	0,1393 kg CO2e / 1 Stuk

Technisch specificatieblad

ISO-klem op voetstuk

Artikelnummer: 2130432



Afmetingen

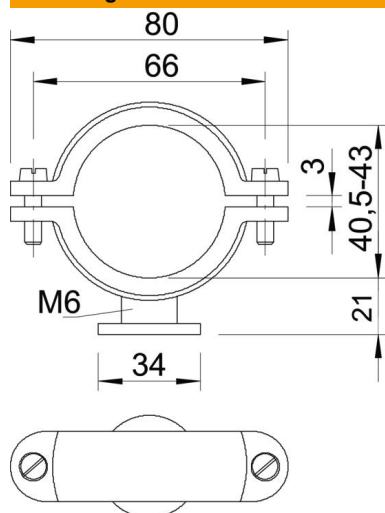

Maat A	80 mm
Maat B	66 mm
Maat d	34 mm
Afm. H	21 mm
Maat x	3 mm

Technische gegevens

Aantal kabels/ buizen	1
Uitvoering	Gesloten
Type bevestiging	Schroefgat
Geschikt in brandbeveiligingszone	nee
Schroefdraad	M6
Afmetingen	Pg 9
Halogeenvrij	ja
met kunststof mantel	nee
Schroef	M5 x 18
Spanbereik D max.	43 mm
Spanbereik D min.	40,5 mm
UV-bestendig	nee