



ISO-sokkelklem 50,5-54mm



PS Polystyreen

Stamgegevens

Artikelnummer	2130548
Type	2960 54 M6 LGR
Omschrijving 1	Sokkelklem ISO schroefb. op M6
Fabrikant	OBO
Dimensie	50,5-54mm
Kleur	lichtgrijs; RAL 7035
Materiaal	Polystyreen
Kleinste verkoop-eenheid	15
Eenheid van hoeveelheid	Stuk
Gewicht	4,524 kg
Eenheid gewicht	kg/100 st.
CO2-voetafdruk (GWP) van wieg tot poort	0,1575 kg CO2e / 1 Stuk

Technisch specificatieblad

ISO-klem op voetstuk

Artikelnummer: 2130548



Afmetingen

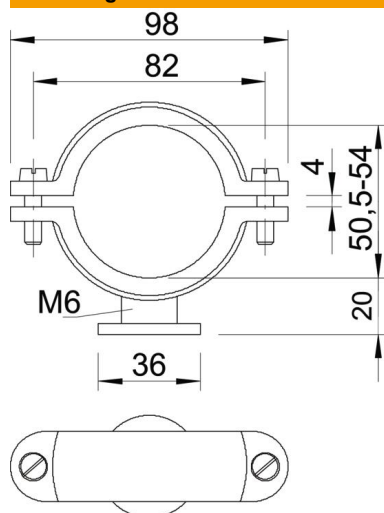

Maat A	98 mm
Maat B	82 mm
Maat d	36 mm
Afm. H	20 mm
Maat x	4 mm

Technische gegevens

Aantal kabels/ buizen	1
Uitvoering	Gesloten
Type bevestiging	Schroefgat
Geschikt in brandbeveiligingszone	nee
Schroefdraad	M6
Afmetingen	Pg 9
Halogeenvrij	ja
met kunststof mantel	nee
Schroef	M6 x 20
Spanbereik D max.	54 mm
Spanbereik D min.	50,5 mm
UV-bestendig	nee