



Plafondhaak met gewalste hout Schroefdraad.

CE

St Staal

G galvanisch verzinkt

Stamgegevens

Artikelnummer	3450058
Type	915 3.9x50 G
Omschrijving 1	Plafondhaak
Omschrijving 2	met hout Schroefdraad
Fabrikant	OBO
Dimensie	3,9x50mm
Materiaal	Staal
Oppervlak	galvanisch verzinkt
Oppervlaktenorm	EN ISO 19598 / EN ISO 4042
Kleinste verkoop-eenheid	100
Eenheid van hoeveelheid	Stuk
Gewicht	0,724 kg
Eenheid gewicht	kg/100 st.

Technisch specificatieblad

Plafondhaak

Artikelnummer: 3450058



Afmetingen

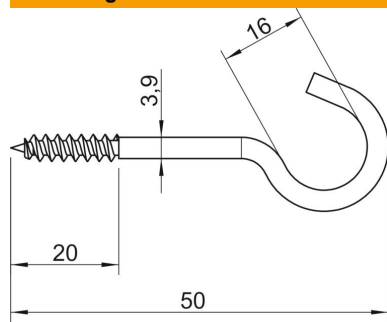

Lengte	50 mm
Maat L	50 mm
Maat L1	20 mm

Technische gegevens

Breukbelasting	0,15 kN
Lengte schroefdraad	20 mm
Haakdiameter	16 mm
met kunststof mantel	nee
Materiaaldiameter	3,9 mm