

Fiche technique

Vis à tête marteau ZL

Référence: 1148060



Vis à tête marteau pour rails profilés CM3015, CM3518 et AM3518



St acier

ZL Lamelle de zinc

Données sources

Référence	1148060
Type	ACMHB M8x30 ZL
Désignation 1	Boulon à tête losange
Désignation 2	pour rail profilé, médium
Fabricant	OBO
Dimension	M8x30mm
Matériau	acier
Surface	Lamelle de zinc
Norme de surface	
Unité d'emballage minimale	50
Unité de mesure	Pièces
Poids	3,197 kg
Unité de poids	kg/100 paires

Fiche technique

Vis à tête marteau ZL

Référence: 1148060



Dimensions

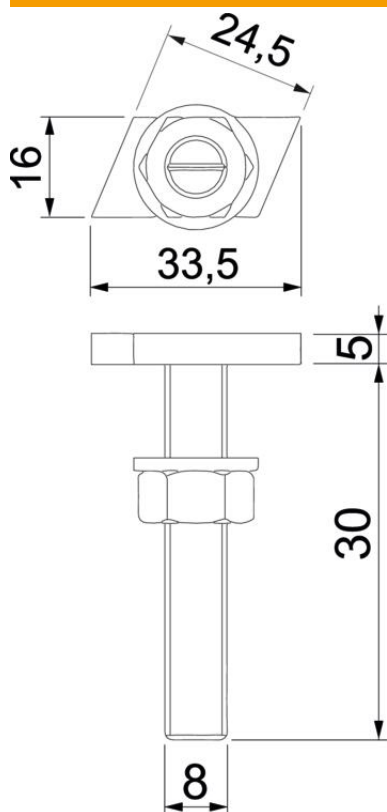

Longueur	33,5 mm
Largeur	16 mm
Hauteur	5 mm
Cote L	30 mm

Caractéristiques techniques

Convient pour rails profilés	oui
Filetage	M 8 x 30mm
Filetage, métrique	8