

Fiche technique

Coude à 90° pour chemin de câbles treillis FT

Référence: 6002250



Coude à 90°, horizontal, pour chemins de câbles en treillis d'une hauteur latérale de 55 mm.

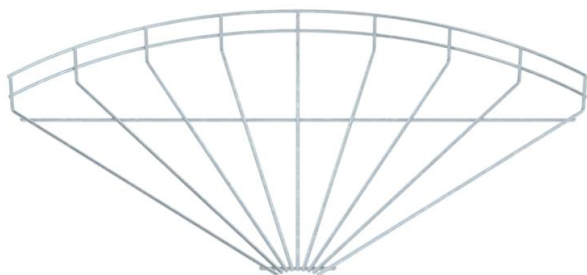

St acier

FT galvanisé à chaud par trempage

Données sources

Référence	6002250
Type	GRB 90 550 FT
Désignation 1	Coude en treillis à 90°
Fabricant	OBO
Dimension	55x500
Matériau	acier
Surface	galvanisé à chaud par trempage
Norme de surface	DIN EN ISO 1461
Unité d'emballage minimale	1
Unité de mesure	Pièces
Poids	99,6 kg
Unité de poids	kg/100 paires

Fiche technique

Coude à 90° pour chemin de câbles treillis FT

Référence: 6002250



Dimensions

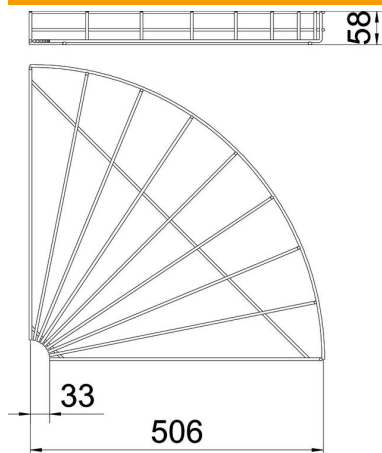

Largeur	500 mm
Largeur	19,69 dans
Hauteur	55 mm

Caractéristiques techniques

Courbure (angle)	90°
Version du connecteur	sans raccord
Forme de construction	Coude horizontal
Maintien en fonction	non
Acier inoxydable, décapé	non