



Toebehoren: 90°-bocht conform NEN-EN-IEC 61386 (code: 4421), voor halogeenvrije elektrotechnische installatiebuizen.



Polycarbonaat/acrylnitriël-butadieen-styrol

Stamgegevens

Artikelnummer	2047740
Type	KBH32 LGR
Omschrijving 1	Bocht 90° installatiebuis
Omschrijving 2	halogeenvrij
Fabrikant	OBO
Dimensie	Ø32mm
Kleur	lichtgrijs; RAL 7035
Materiaal	Polycarbonaat/acrylnitriël-butadieen-styrol
Kleinste verkoop-eenheid	25
Eenheid van hoeveelheid	Stuk
Gewicht	7,9 kg
Eenheid gewicht	kg/100 st.

Technisch specificatieblad

Buisbocht kunststof halogeenvrij

Artikelnummer: 2047740



Afmetingen

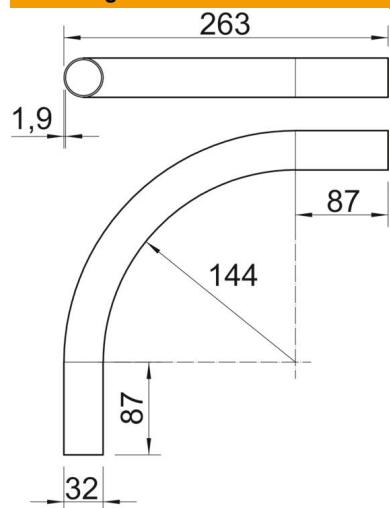

Lengte	263 mm
Maat A	87 mm
Maat D	32 mm
Maat L	263 mm
Afmeting m (mm)	M32
Maat R	144 mm
Maat t	1,9 mm

Technische gegevens

Uitvoering	Plug
Flexibel	nee
Voor buisdiameter nominaal	32 mm
Halogeenvrij	ja
Met mof	nee
Hoek van de bocht	90 °