

Haakkopbout voor gebruik met profielrail MS5030



St Staal

ZL Zinklamel

Stamgegevens

Artikelnummer	1148218
Type	MS50HB M10x30 ZL
Omschrijving 1	Hamerkopbout
Omschrijving 2	voor profielrail MS5030
Fabrikant	OBO
Dimensie	M10x30mm
Materiaal	Staal
Oppervlak	Zinklamel
Oppervlaktenorm	
Kleinste verkoop-eenheid	50
Eenheid van hoeveelheid	Stuk
Gewicht	7,7 kg
Eenheid gewicht	kg/100 st.
CO ₂ -voetafdruk (GWP) van wieg tot poort	0,1904 kg CO ₂ e / 1 Stuk

Technisch specificatieblad

Hakenkopbout ZL

Artikelnummer: 1148218



Afmetingen

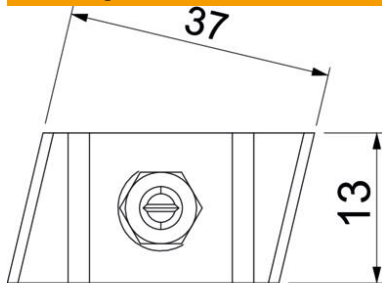

Lengte	43,3 mm
Breedte	13 mm
Hoogte	10 mm

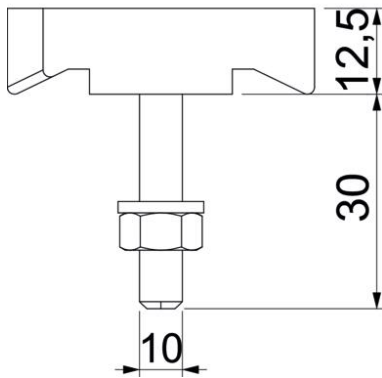

Technische gegevens

Geschikt voor montagerail	ja
Schroefdraad	M10x30mm
Schroefdraad metrisch	10