

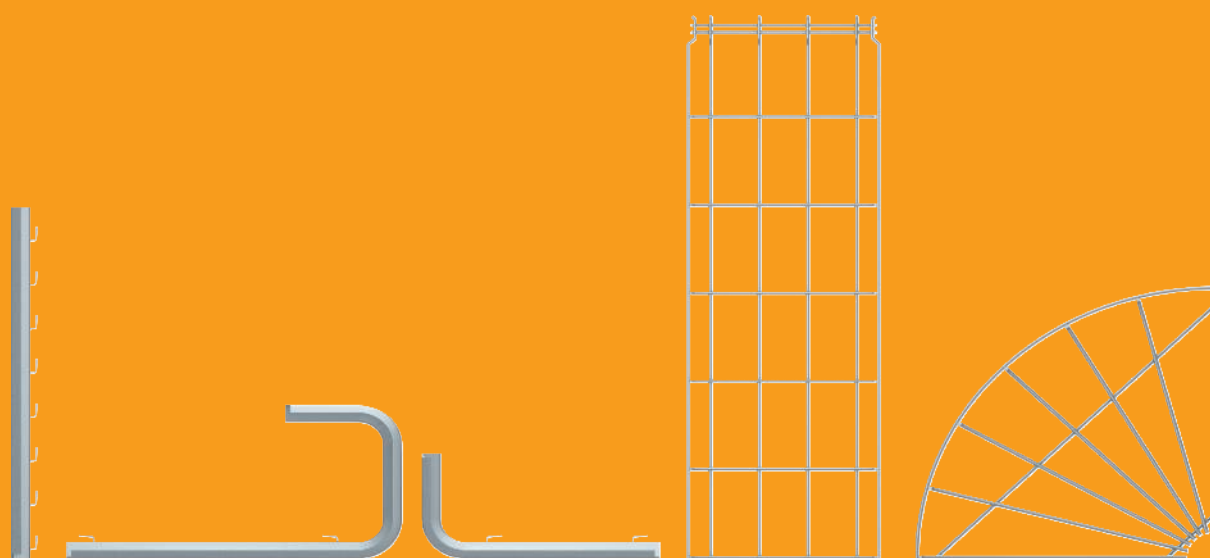

Draadgootsystemen



Snel
Schroefloos
Speel op zeker:
Stabiel



Draadgootsystemen van OBO BETTERMANN zijn de ideale basis voor de snelle, betrouwbare en economische kabelinstallatie op alle gebieden van de professionele elektrotechnische installatie. De GR Magic®, de G-draadgoot Magic®, de C-draadgoot en de zware draadgoot SGR in verschillende modellen, hoogten, oppervlakken en systeemtoebehoren zijn geschikt voor de meest uiteenlopende eisen aan de kabelinstallatie. De systemen zijn doordacht en uiterst efficiënt in de dagelijkse installatiepraktijk.

Bij de beslissing om voor een product te kiezen is de montagetijd een wezenlijke factor. OBO BETTERMANN levert met de draadgoot GR-Magic® in de standaarduitvoering of als G-draadgoot een echte systeeminnovatie. Dankzij het door OBO ontwikkelde en gepatenteerde verbindingssysteem kan de draadgoot binnen enkele seconden zonder verbinders en zonder gereedschap worden gemonteerd. Gewoon insteken, vastklikken, klaar. De begrippen snelmontage en flexibiliteit zijn daarmee opnieuw gedefinieerd.

OBO
BETTERMANN

Draadgoot Magic®

Logisch Het OBO-draadgootsysteem



Hoogte mm	G galvanisch verzinkt	FT vuurverzinkt	A2 roestvast staal	A4 roestvast staal
35	✓	✓	✓	✓
55	✓	✓	✓	✓
105	✓	✓	✓	✓

G FT A2 A4

➤ Voor bevestiging op consoles, ophangsystemen en afstandsbeugels

G-draadgoot Magic®



Hoogte mm	G galvanisch verzinkt	FT vuurverzinkt	A2 roestvast staal	A4 roestvast staal
50	✓	✓	✓	✓
75	✓	✓	✓	✓
125	✓	✓	✓	✓
150	✓	✓	✓	✓

G FT A2 A4

➤ Voor directe wand- of plafondmontage

C-draadgoot



Hoogte mm	FT vuurverzinkt	A2 roestvast staal
50	✓	✓

FT A2

➤ Voor bevestiging op consoles, ophangsystemen en afstandsbeugels

Zware draadgoot SGR



Hoogte mm	G galvanisch verzinkt	FT vuurverzinkt	A2 roestvast staal
55	✓	✓	✓
105		✓	✓
155	✓	✓	

G FT A2

➤ Voor de bevestiging op consoles en ophangsystemen

* Andere combinaties van oppervlakken en systemen op aanvraag

Draadgoot Magic®



Met de nieuwe draadgoot GR-Magic® werkt u in een hoog tempo, zonder concessies te doen aan stabiliteit en draagkracht. Het aangepaste verbindingssysteem voor schroefloze snelmontage zorgt zelfs bij grote installaties voor extreem korte montagetijden. Belastingstesten tonen aan dat de GR-Magic® systemen absoluut gelijkwaardig zijn aan de traditionele schroefverbindingen.



De draadgoten bestaan in de hoogtes 35, 55 en 105 mm in de uitvoeringen galvanisch verzinkt, "Titan-look", vuurverzinkt en roestvast staal. De omvangrijke en praktijkgerichte systeemtoebehoren zoals bochten, klemstukken, snelverbinders, scheidingschotten, hangprofielen, consoles enz. - completeren het productenpakket tot in detail.

Volgens de norm

Ook de elektrische eigenschappen zijn overtuigend: de in de VDE-richtlijn 0639 resp. in de nieuwe NEN-EN-IEC 61537 "Kabelbaansystemen en kabelladdersystemen voor het onderbrengen van elektrische leidingen" vereiste waarden worden probleemloos gerealiseerd.

Bovendien wordt aan de strenge eisen van de NEMA voor de Amerikaanse markt voldaan. Daarnaast werkt de draadgoot GR-Magic tegelijkertijd als randaarde.



Funcatiebehoud –

1

Installatiesysteem/draagsysteem:
GRM schroefloze langsverbinding, brandbeproeft

2

Veiligheidskabel:
E30-E90

3

Geteste en toegelaten kabelinstallatie met functie-
behoud conform DIN 4102-deel 12



Funcatiebehoud met
GR-Magic®

1

GRM

2



3



Funcatiebehoud met GR-Magic®

Naast snelle montage en vele toepassingsmogelijkheden biedt het draadgootsysteem GR Magic® nog een ander belangrijk voordeel: het kan binnen de brandbeveiliging voor het functiebehoud worden toegepast, om in geval van brand de voeding van veiligheidsrelevante installaties gedurende een bepaalde periode te waarborgen. Bij brandbeproevingen conform DIN 4102 deel 12 heeft GR Magic® de standvastigheid en de stabiliteit indrukwekkend bewezen.

Hier is het installatietype met een kabellast van 15 kg/m en een steunafstand van 1,5 m getest. Met GR-Magic® is nu een draagsysteem beschikbaar, waarmee functiebehoud kan worden waarborgd.

Complete systeemtoebehoren

Naast de snelle langsverbinding bieden ook de innovatieve systeemtoebehoren van GR-Magic een eenvoudig gebruik dankzij schroefloze verbindingen. Zo kunnen de draadgoten flexibel met bevestigingsclips op montagerails of met klemstrips op wand- en profielconsoles worden geïnstalleerd. Ingekorte draadgoten zonder gegoten verbinders worden gemakkelijk via een snelverbinder verbonden, scheidingschotten met een klemstuk en kabelaftakplaten met klemstrips bevestigd.



Magic tot in elk detail

De effectiviteit van het systeem resulteert uit de perfect vormgegeven draadgoot voor de schroefloze koppelplaten, uitgebreid met talrijke door-dachte systeemcomponenten. De vele opklikbare en klembare elementen passen tot in detail in het Magic-basisprincipe. Ook bij alle overige bevestigings- en systeemcomponenten staat een bijzonder eenvoudig gebruik op de voorgrond, zoals bijvoorbeeld het maken van bochten in verschillende radii met speciale hoekverbinders.



1	Draadgoot GR-Magic
2	Bocht 90° voor draadgoten
3	Snelverbinder
4	Draadgootverbinder, lang
5	Hoekstuk
6	Wand- en bodembevestiging
7	Montageplaat MPG
8	Wand- en profielconsole
9	Zijhouder
10	Centrale ondersteuning
11	Plafondbeugel, variabel
12	Afstandsbeugel draadgoot
13	Aardklem met aardingsschroef
14	Aftakplaat
15	Bevestigingselement voor kabeldozen
16	Montagehoek

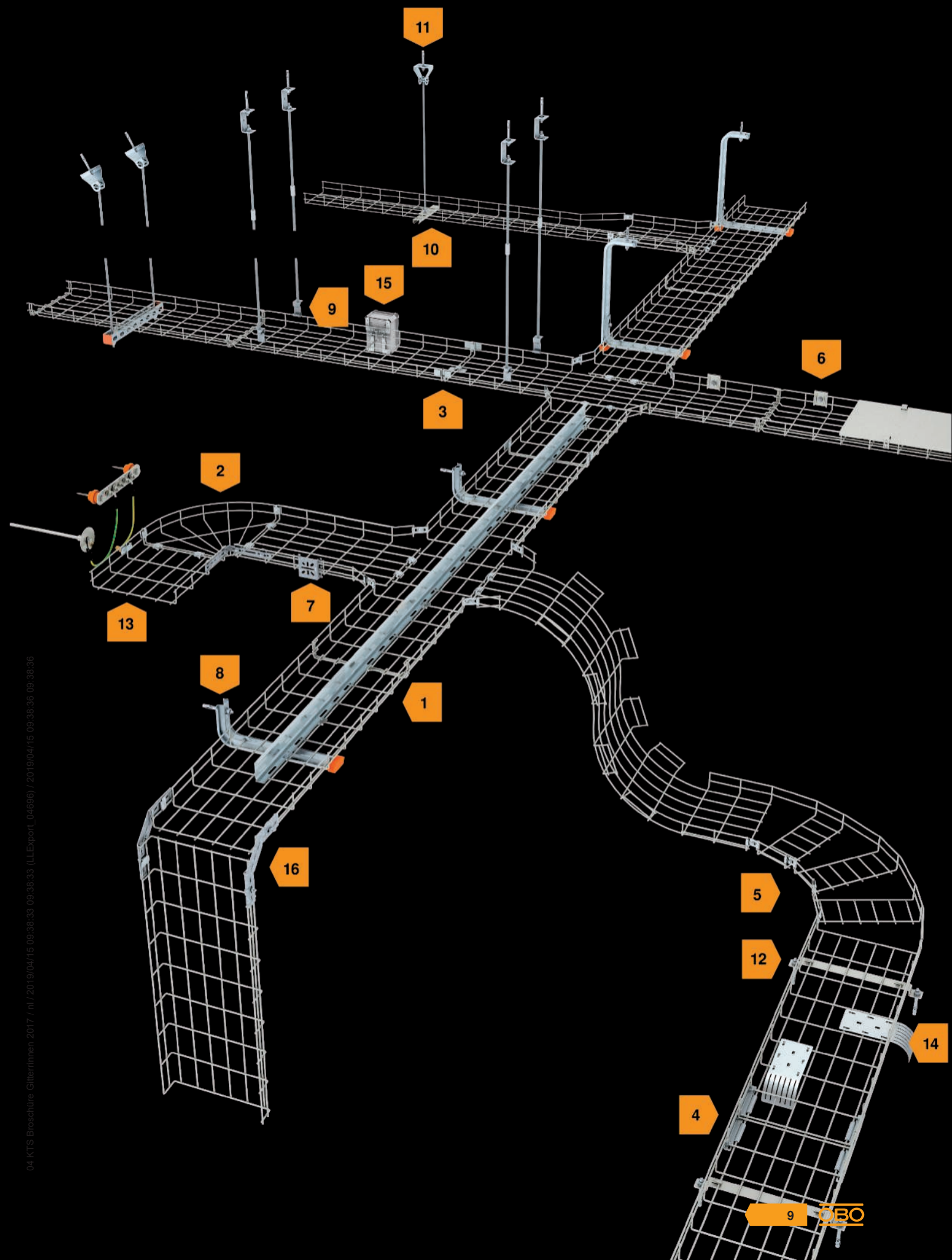

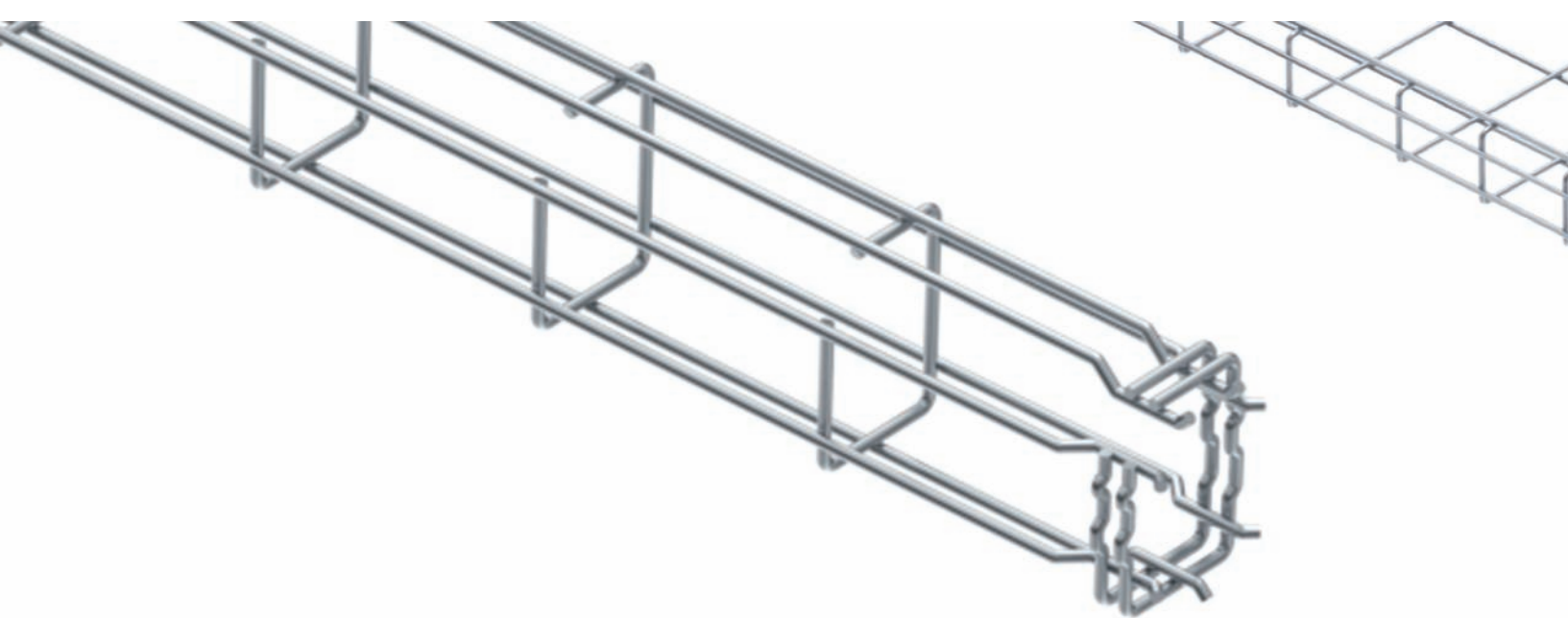

G-draadgoot Magic®



G FT A2 A4

Het systeem voor directe wand- en plafondmontage



Optimaal ruimtegebruik

Ook wanneer er weinig ruimte is: de G-draadgoot Magic® kan praktisch overal worden gemonteerd. In elke positie kan deze direct op wanden en plafonds worden aangebracht. In het bijzonder in de omgeving van verlaagde plafonds, serverruimten en kantoorgebouwen zorgt de draadgoot voor een optimale kabelinstallatie. Ook dit systeem valt op door de schroefloze verbinding.

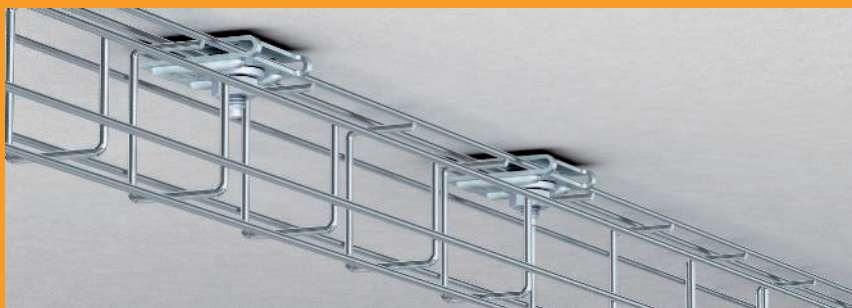

Vele materialen

Droge ruimten, vochtige ruimten, buitenopstelling, levensmiddelenindustrie of tunnelbouw – voor elk terrein heeft de G-GR Magic® het passende oppervlak. Van galvanisch verzinkt tot vuurverzinkt tot uitvoeringen in roestvast staal.

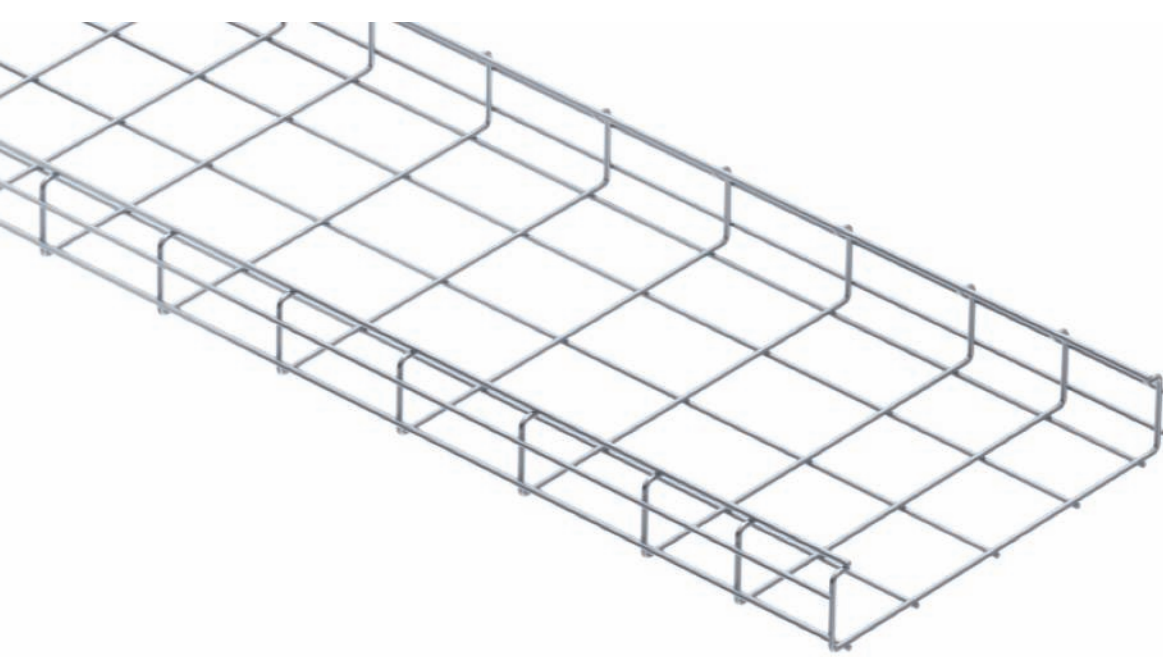

C-draadgoot



FT A2

Maximaal draagvermogen
en veelzijdigheid

Het C-draadgootsysteem van OBO BETTERMANN voldoet aan de hoogste eisen voor wat betreft draagkracht en veelzijdigheid. Dankzij de C-vorm kunnen ondersteuningsafstanden tot drie meter worden gerealiseerd. Het systeem is met een hoogte van 50 mm en geoptimaliseerde toebehoren zoals klemstukken, scheidingschotten of montagehoeken een ideale uitbreiding op het totale draadgootprogramma van OBO. Het wordt toegepast zowel in de industrie als in andere sectoren van de professionele elektro-installatie.



Sterk type: zware draadgoot SGR van 6 mm draad

De eisen aan draadgoten zijn vanwege de vele toepassingsgebieden vandaag de dag zeer divers. Naast de eenvoudige montage zijn vooral hoge belastbaarheid, vuilafstotende kwaliteiten, goed ventilatiegedrag en hoogwaardige oppervlakteveredeling speciaal gewenst.

G FT A2

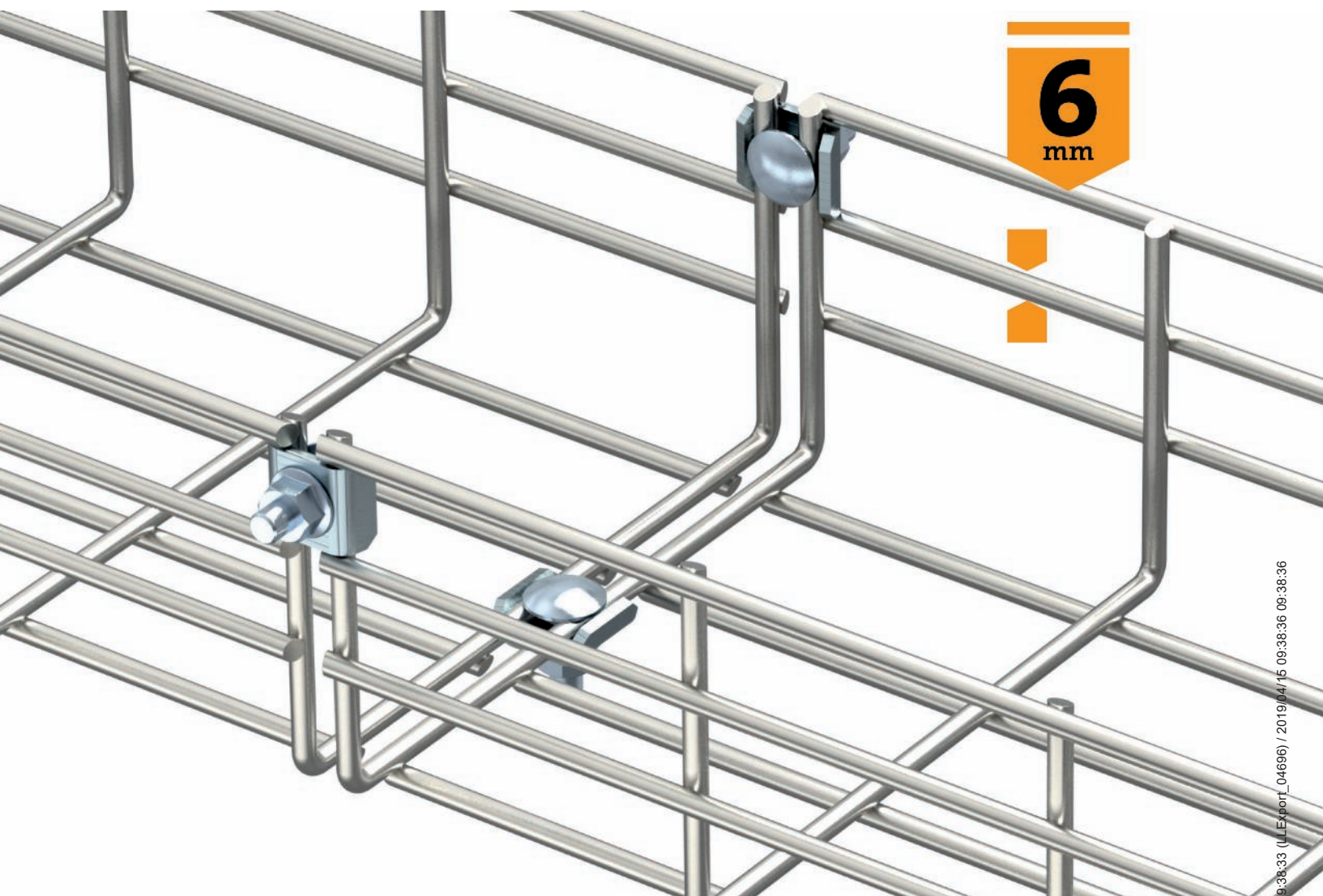

110 %

De nieuwe zware draadgoot van het type SGR van 6 mm dik draad in U-profiel combineert meerdere voordelen. Dankzij de dikke uitvoering van de draad is de SGR bij een laag eigengewicht tot 110% meer belastbaar dan de vergelijkbare draadgoten van de concurrentie en kan zo ook met grotere steunafstanden tot 4,0 m worden gebruikt.

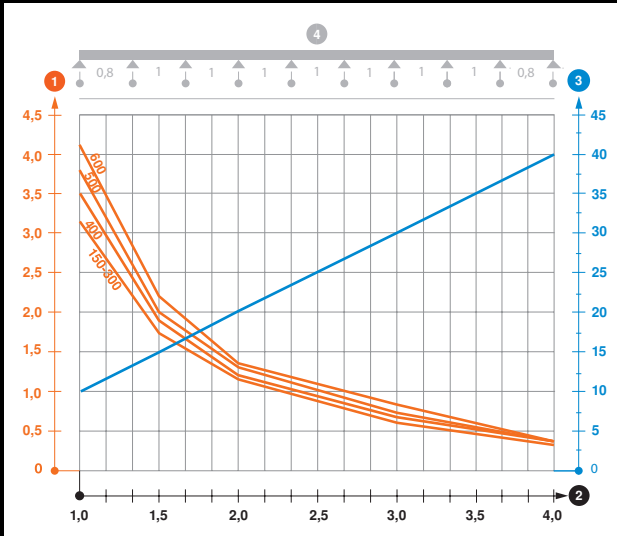

Belastingsdiagram draadgoot type SGR 105

- 1 Toegestane kabelgoot-/kabel ladderbelasting in kN/m zonder manlast
 - 2 Ondersteuningsafstand in meters
 - 3 Zijkantdoorbuiging in mm bij toegestane last in kN/m
 - 4 Belastingschema bij testmethode
- Belastingscurve met kabelgoot-/kabel ladderbreedte in mm
- Zijkantdoorbuigingscurve afhankelijk van de steunafstand

De draadgoot is leverbaar in drie verschillende oppervlakteuitvoeringen. Deze is vuurverzinkt in de industriële omgeving en binnen de machine- en installatiebouw toepasbaar, in roestvast stalen uitvoering bijzonder goed geschikt voor de levensmiddelen- en chemische industrie of met galvanische verzinking leverbaar voor binnentoepassingen zonder bijzondere eisen.

Met drie verschillende hoogten kan zeer flexibel op variërende kabelvolumes worden gereageerd. De grote rastermaten maken het mogelijk, op elke willekeurige locatie kabels en leidingen in- en uit te voeren.

Bovendien verhindert de open structuur warmteopstuwing en ook het ophopen van stof en vuil wordt verregaand voorkomen. Passend bij de zware draadgoot is de U-verbinder GU 6 in de oppervlakken FT, G en A2. De nieuwe zware draadgoot biedt zo een volledig passend totaalpakket voor de veeleisende kabelinstallatie op verschillende toepassingsgebieden.



Oppervlaktevariatie van de draadgoten

De draadgoten zijn in verschillende oppervlakteuitvoeringen leverbaar, welke toepassing zowel binnen als buiten mogelijk maken. Voor de binnentoepassing heeft OBO de galvanisch verzinkte oppervlakken doorontwikkeld en optisch nog aantrekkelijker vormgegeven. Het resultaat is de nieuwe OBO-"Titan-look". Dit geeft de draadgoten een uniek hoogwaardig uiterlijk, die het uiterlijk van roestvast staal benaderd: optimaal geschikt voor toepassing bij verlaagde plafonds en in het zicht.

Voor de toepassing in agressieve omgevingen en voor de levensmiddelenindustrie levert OBO de draadgoot GR in roestvast stalen uitvoeringen 1.4301 en 1.4401. De draadgoten worden van roestvaststalen kwaliteitsdraden gefabriceerd en vervolgens gebeitst. Daardoor zijn deze tegen de hoogste chemische belasting beschermd. Dankzij de smaakneutraliteit en de bestendigheid tegen reinigings-, desinfectie- en sterilisatiemiddelen kunnen deze draadgootsystemen ook in de levensmiddelenindustrie worden toegepast.



G	
Oppervlak	Galvanische verzinking
Laagdikte	Gemiddelde waarde ca. 2,5 - 10 µm
Normen	Elektrolytische verzinking conform NEN-EN 12329
Toepassingslocatie	Binnen

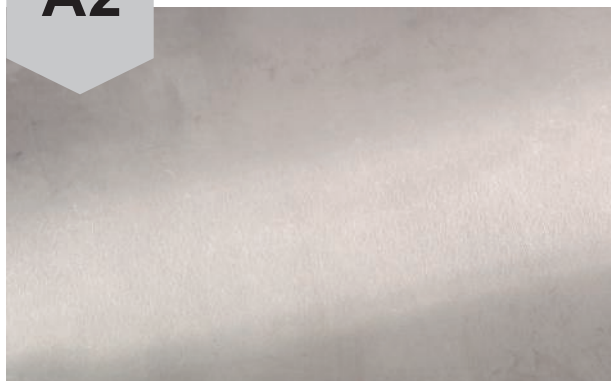

FT	
Oppervlak	Vuurverzinking
Laagdikte	Gemiddelde waarde ca. 40 - 60 µm
Normen	Thermische verzinking door onderdempeling conform NEN-EN-ISO 1461
Toepassingslocatie	Buitengebied

A2**A2**

Materiaal	Roestvast staal A2
Benamingen	Europees materiaalnummer: 1.4301 Amerikaans materiaalnummer: AISI 304
Bijzonderheden	Gelaste onderdelen worden bovendien gepassiveerd, niet gelaste onderdelen worden gespoeld en ontvet
Toepassingslocatie	Industriële omgeving met hoge vochtigheid en agressieve atmosfeer, levensmiddelenindustrie, chemische en farmaceutische industrie

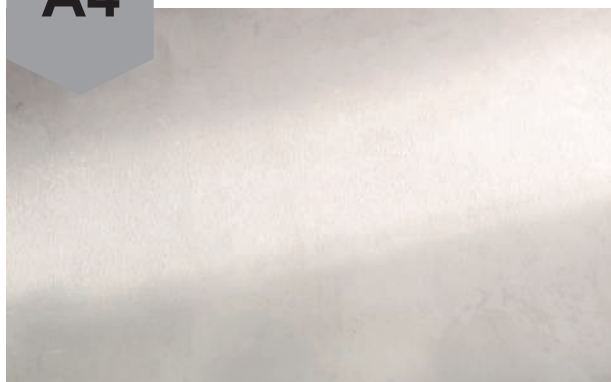
A4**A4**

Materiaal	Roestvast staal A4
Benamingen	Europees materiaalnummer: 1.4401/1.4404/1.4571 Amerikaans materiaalnummer: AISI 316/316L/316Ti
Bijzonderheden	Gelaste bouwdeelen worden bovendien gepassiveerd, niet gelaste bouwdeelen worden gespoeld en ontvet
Toepassingslocatie	Gebouwen of gebieden met nagenoeg constante condensatie en met sterke verontreinigingen, kust- of offshore-gebieden met hoge zoutbelasting



04 KTS Broschure Gitterinnen 2017 / nl / 2019/04/15 09:38:33 / 2019/04/15 09:38:36 09:38:36

Geteste kwaliteit

In het eigen BET Testcenter wordt continu de kwaliteit van de OBO-producten bewaakt en beproefd. Hier simuleert OBO belastingen, welke de draadgootsystemen continu moeten weerstaan. Wij testen de maximale belastbaarheid en draagkracht van het systeem en

de bestendigheid tegen corrosie. Normatieve testen van de EMC-eigenschappen kunnen wij aan de hand van testrapporten aantonen. Daarmee plaatst OBO als systeemleverancier de veiligheid op de voorgrond.

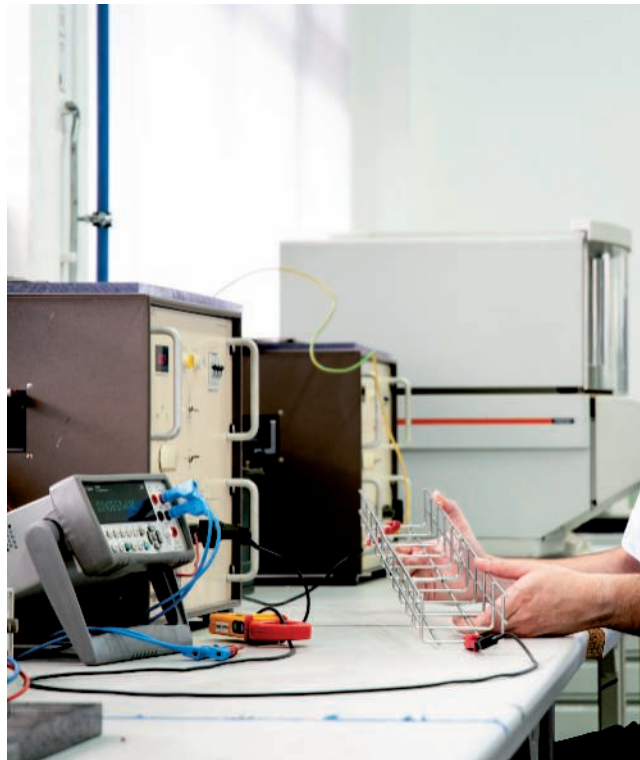
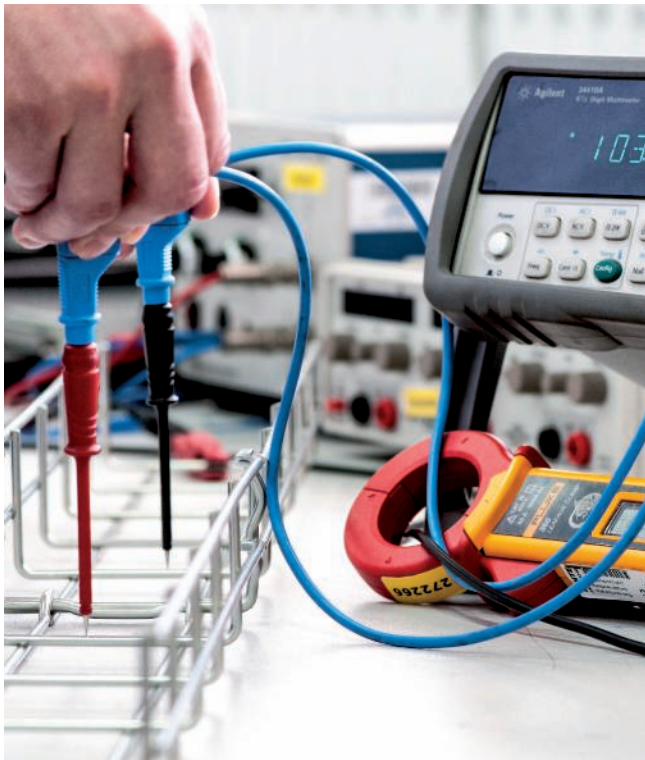

De KTS-testinstallatie is speciaal voor het testen van kabeldraagsystemen van OBO BETTERMANN geconstrueerd. Dankzij de constante ontwikkeling en aanpassing op de modernste eisen, zorgt deze

voor omvangrijke testmogelijkheden. Zo kunnen bijvoorbeeld de voorgeschreven testen conform NEN-EN-IEC 61537 worden uitgevoerd. Deze tonen een veilige arbeidsbelasting (SWL) en dus de

betrouwbare draagkracht van de systemen aan. Beproefde en compromisloze kwaliteit made by OBO.

Net zo flexibel als u wenst

Niet altijd kunnen draadgoten alleen maar rechtdoor worden geïnstalleerd. Afhankelijk van de toepassing moeten bouwkundige hindernissen worden overwonnen of ongewone richtingsveranderingen worden uitgevoerd. Zowel horizontaal als verticaal. Omdat de OBO-draadgoten vrij kunnen worden ingekort en het systeem over een omvangrijk programma toebehoren beschikt, kan het flexibel op alle mogelijke bouwkundige omstandigheden worden aangepast.





Referentie

- Lieken Bort-und Backwaren GmbH
- Product: draadgoot in verschillende breedtes en hoogten
- Eenheden: 2,5 km
- Toepassingslocatie: industrie en administratie

Draadgoot GR-Magic®

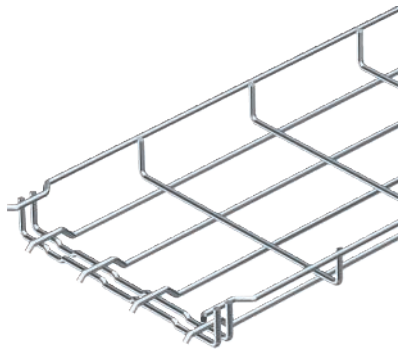

Type	Breedte		Draad- Ø mm	Verp. Gewicht		Bestelnr.
	mm	mm		m	kg/100 m	
GRM 35 50 G	50	3,9	3	45,300	6000060	
GRM 35 100 G	100	3,9	3	49,000	6000062	
GRM 35 150 G	150	3,9	3	63,100	6000063	
GRM 35 200 G	200	3,9	3	76,800	6000064	
GRM 35 300 G	300	4,8	3	159,100	6000066	
GRM 35 50 FT	50	3,9	3	45,610	6000069	
GRM 35 100 FT	100	3,9	3	50,400	6000071	
GRM 35 150 FT	150	3,9	3	64,500	6000072	
GRM 35 200 FT	200	3,9	3	78,600	6000073	
GRM 35 300 FT	300	4,8	3	162,700	6000075	

St Staal

G galvanisch verzinkt **FT** thermisch verzinkt

Voor de draadgoot zijn geen extra verbinders nodig, deze wordt eenvoudig in elkaar geklikt. De maasgrootte is 50 x 100 (uitgezonderd GRM 35/50 = 20 x 100 mm).

Draadgoot met aangevormde verbinder in de hoogte 35 mm.

Afmetingen

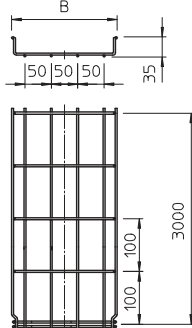

Type	Afmeting		Draad- Ø mm	Netto inhoud cm ²
	Lengte mm	B mm		
GRM 35 50 G	3000	50	3,9	17,5
GRM 35 100 G	3000	100	3,9	35
GRM 35 150 G	3000	150	3,9	52,5
GRM 35 200 G	3000	200	3,9	70
GRM 35 300 G	3000	300	4,8	105

Belasting

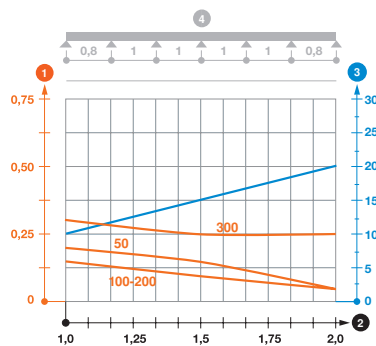

Type	1,0 m	1,5 m	2,0 m
	kN/m	kN/m	kN/m
GRM 35 50 G	0,25	0,11	0,1
GRM 35 100 G	0,25	0,11	0,1
GRM 35 150 G	0,25	0,11	0,1
GRM 35 200 G	0,3	0,14	0,1
GRM 35 300 G	0,75	0,22	0,15

Belastingsdiagram draadgoot GR-Magic type GRM 35

- 1 Toegestane kabelgoot-/kabeladderbelasting in kN/m zonder manlast
- 2 Steunafstand in m
- 3 Zijkantdoorbuiging in mm bij toegestane last in kN/m
- 4 Belastingsschema bij testmethode
- Belastingcurve met kabelgoot-/kabeladderbreedte in mm
- Zijkantdoorbuigingscurve afhankelijk van de steunafstand

Draadgoot GR-Magic®



Type	Breedte		Verp. m	Gewicht kg/100 m	Bestelnr.
	mm	Ø mm			
GRM 35 50VA4301	50	3,9	3	45,000	6000054
GRM 35 100VA4301	100	3,9	3	49,000	6000055
GRM 35 150VA4301	150	3,9	3	62,600	6000056
GRM 35 200VA4301	200	3,9	3	76,300	6000057
GRM 35 300VA4301	300	4,8	3	157,900	6000059
GRM 35 50VA4401	50	3,9	3	44,620	6000086
GRM 35 100VA4401	100	3,9	3	49,000	6000087
GRM 35 150VA4401	150	3,9	3	62,600	6000089
GRM 35 200VA4401	200	3,9	3	76,300	6000090
GRM 35 300VA4401	300	4,8	3	157,900	6000091

V2A Roestvast staal 1.4301 V4A Roestvast staal 1.4401

Voor de draadgoot zijn geen extra verbinders nodig, deze wordt eenvoudig in elkaar geklikt. De maasgrootte is 50 x 100 (uitgezonderd GRM 35/50 = 20 x 100 mm).

Draadgoot met aangevormde verbinder in de hoogte 35 mm.

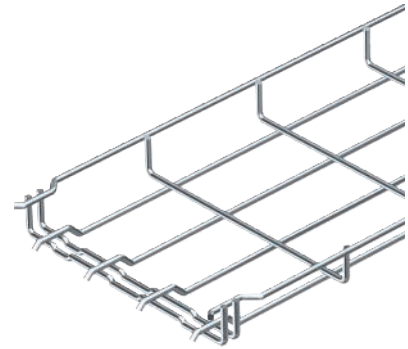

Type	Lengte mm	Afmeting		Netto inhoud cm ²
		B mm	Ø mm	
GRM 35 50VA4301	3000	50	3,9	17,5
GRM 35 100VA4301	3000	100	3,9	35
GRM 35 150VA4301	3000	150	3,9	52,5
GRM 35 200VA4301	3000	200	3,9	70
GRM 35 300VA4301	3000	300	4,8	105

Afmetingen

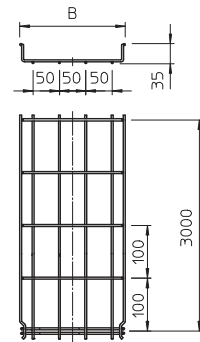

Type	1,0 m 1,5 m 2,0 m		
	kN/m	kN/m	kN/m
GRM 35 50VA4301	0,25	0,11	0,1
GRM 35 100VA4301	0,25	0,11	0,1
GRM 35 150VA4301	0,25	0,11	0,1
GRM 35 200VA4301	0,3	0,14	0,1
GRM 35 300VA4301	0,75	0,22	0,15

Belasting

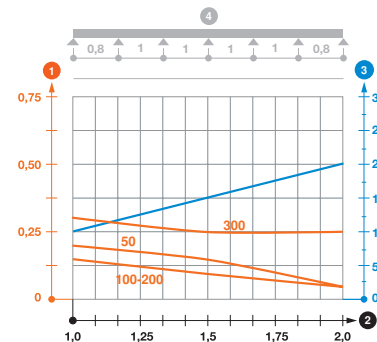

Belastingsdiagram draadgoot GR-Magic type GRM 35

- 1 Toegestane kabelgoot-/kabeladderbelasting in kN/m zonder manlast
- 2 Steunafstand in m
- 3 Zijkantdoorbuiging in mm bij toegestane last in kN/m
- 4 Belastingsschema bij testmethode
- Belastingcurve met kabelgoot-/kabeladderbreedte in mm
- Zijkantdoorbuigingscurve afhankelijk van de steunafstand

Scheidingsshot

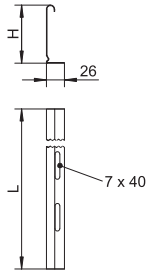

Type	Afmeting		L mm	Verp. Gewicht		Bestelnr.
	H mm	Plaatdikte mm		m	kg/100 m	
TSG 30 FS	30	0,75	3000	3	38,000	6062050
TSG 30 DD	30	0,75	3000	3	38,000	6062314
TSG 30 VA4301	30	0,75	3000	3	37,670	6062052
TSG 30 VA4571	30	0,75	3000	3	38,670	6062054

St Staal **V2A** Roestvast staal 1.4301 **V4A** Roestvast staal 1.4571

FS sendzimir verzinkt **DD** bandverzinkt zink/aluminium, Double Dip

Scheidingsshot voor het scheiden van kabels en leidingen met verschillende spanningen of functies.

Verbinder voor scheidingsshot

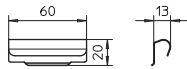

Type	Verp. Gewicht		Bestelnr.
	Stuk	kg/100 st.	
TSGV VA4310	10	0,923	6062970

V2A Roestvast staal 1.4310

Verbinder voor de schroefloze verbinding van het scheidingsshot TSG in alle hoogtes.

Klemstuk voor de bevestiging van het scheidingsshot

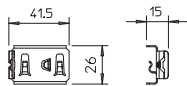

Type	Verp. Gewicht		Bestelnr.
	Stuk	kg/100 st.	
KS GR VA4310	30	0,830	6062282

V2A Roestvast staal 1.4301

Klemstuk voor de schroefloze bevestiging van scheidingsshoten in draadgoten.

Klemstuk voor de bevestiging van het scheidingsshot

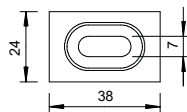
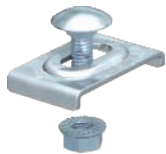

Type	Verp. Gewicht		Bestelnr.
	Stuk	kg/100 st.	
GKT 38 G	20	2,300	6017037
GKT 38 FT	20	2,400	6017061
GKT 38 VA4301	20	2,200	6017045
GKT 38 VA4401	10	2,200	6017092

St Staal **V4A** Roestvast staal 1.4401 **V2A** Roestvast staal 1.4310

G galvanisch verzinkt **FT** thermisch verzinkt

Inclusief bout FRS M6 x 20 met combimoer.

Klemstuk voor de bevestiging van scheidingsshoten in draadgoten.

Draadgoot GR-Magic®



Type	Draad-		Verp. m	Gewicht kg/100 m	Bestelnr.
	Breedte mm	Ø mm			
GRM 55 50 G	50	3,9	3	67,000	6001441
GRM 55 100 G	100	3,9	3	72,400	6001442
GRM 55 150 G	150	3,9	3	85,700	6001444
GRM 55 200 G	200	3,9	3	100,667	6001446
GRM 55 200 4.8 G	200	4,8	3	151,000	6001447
GRM 55 300 G	300	4,8	3	194,900	6001448
GRM 55 400 G	400	4,8	3	236,700	6001450
GRM 55 450 G	450	4,8	3	238,000	6001451
GRM 55 500 G	500	4,8	3	279,000	6001452
GRM 55 600 G	600	4,8	3	321,200	6001454

St Staal

G galvanisch verzinkt

Voor de draadgoot zijn geen extra verbinders nodig, deze wordt eenvoudig in elkaar geklikt. De maasgrootte is 50 x 100 mm (uitgezonderd GRM 55/50 = 20 x 100 mm). Getest voor functiebehoud conform DIN 4102 deel 12 (type: GRM 55 200 4.8 G, GRM 55 300 G, GRM 55 400 G, montage-uitvoering en -parameters conform geldig testcertificaat).

Getest voor de installatie boven verlaagde, brandwerende plafonds (type: GRM 55 100 G, GRM 55 200 G, GRM 55 300 G, GRM 55 400 G, brandbelasting 30 minuten, montage-uitvoering en -parameters conform brandbeveiligingstechnisch certificaat).

Draadgoot met aangevormde verbinder zijhoogte 55 mm.

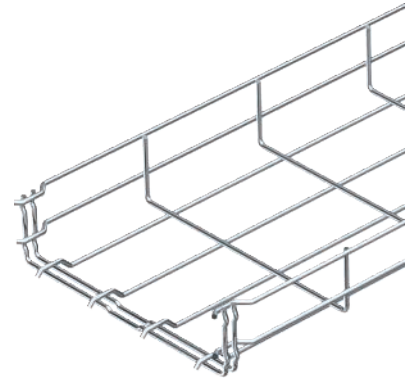

Type	Lengte mm	Afmeting		Draad- Ø mm	Netto inhoud cm²
		B mm			
GRM 55 50 G	3000	50		3,9	16
GRM 55 100 G	3000	100		3,9	40
GRM 55 150 G	3000	150		3,9	63
GRM 55 200 G	3000	200		3,9	87
GRM 55 200 4.8 G	3000	200		4,8	87
GRM 55 300 G	3000	300		4,8	129
GRM 55 400 G	3000	400		4,8	175
GRM 55 450 G	3000	450		4,8	195
GRM 55 500 G	3000	500		4,8	220
GRM 55 600 G	3000	600		4,8	265

Afmetingen

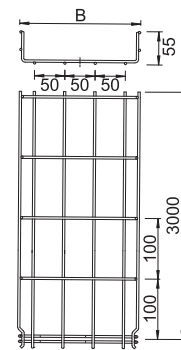

Belasting

Type	1,0 m	1,5 m	2,0 m	2,5 m
	kN/m	kN/m	kN/m	kN/m
GRM 55 50 G	0,35	0,2	0,1	0,1
GRM 55 100 G	0,35	0,2	0,1	0,1
GRM 55 150 G	0,35	0,2	0,1	0,1
GRM 55 200 G	0,35	0,2	0,1	0,1
GRM 55 200 4.8 G	0,7	0,5	0,25	0,2
GRM 55 300 G	0,7	0,5	0,25	0,2
GRM 55 400 G	0,9	0,6	0,3	0,25
GRM 55 450 G	0,9	0,6	0,3	0,25
GRM 55 500 G	0,9	0,6	0,3	0,25
GRM 55 600 G	0,9	0,6	0,3	0,25

Belastingsdiagram draadgoot GR-Magic type GRM 55

- 1 Toegestane kabelgoot-/kabel ladderbelasting in kN/m zonder manlast
- 2 Steunafstand in m
- 3 Zijkantdoorbuiging in mm bij toegestane last in kN/m
- 4 Belastingsschema bij testmethode
- Belastingcurve met kabelgoot-/kabel ladderbreedte in mm
- Zijkantdoorbuigingscurve afhankelijk van de steunafstand

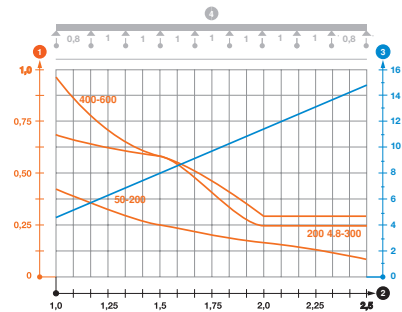

Draadgoot GR-Magic®

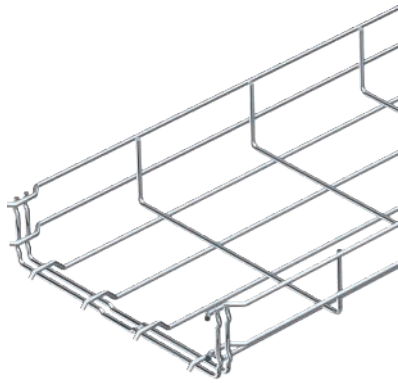

Type	Draad-		Verp. Gewicht		
	Breedte mm	Ø mm	m	kg/100 m	Bestelnr.
GRM 55 50 FT	50	3,9	3	66,470	6001415
GRM 55 100 FT	100	3,9	3	75,667	6001416
GRM 55 150 FT	150	3,9	3	90,000	6001418
GRM 55 200 FT	200	3,9	3	104,667	6001420
GRM 55 200 4.8FT	200	4,8	3	154,300	6001421
GRM 55 300 FT	300	4,8	3	198,800	6001424
GRM 55 400 FT	400	4,8	3	244,300	6001428
GRM 55 500 FT	500	4,8	3	287,700	6001432
GRM 55 600 FT	600	4,8	3	331,600	6001436

Si Staal

FT thermisch verzinkt

Voor de draadgoot zijn geen extra verbinders nodig, deze wordt eenvoudig in elkaar gestoken. De maasgrootte is 50 x 100 mm (uitgezonderd GRM 55/50 = 20 x 100 mm).

Draadgoot met aangevormde verbinder in de hoogte 55 mm.

Afmetingen

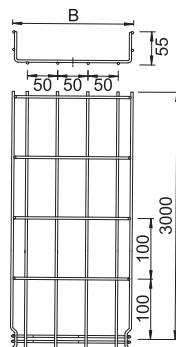

Belasting

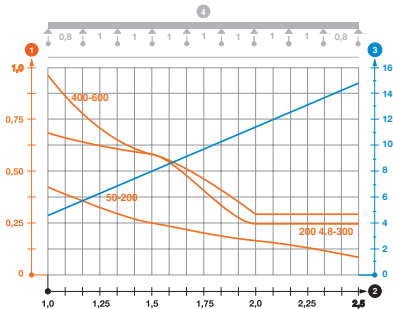

Type	Lengte mm	Afmeting B mm	Draad- Ø mm	Netto inhoud cm ²
GRM 55 100 FT	3000	100	3,9	40
GRM 55 150 FT	3000	150	3,9	63
GRM 55 200 FT	3000	200	3,9	87
GRM 55 200 4.8FT	3000	200	4,8	87
GRM 55 300 FT	3000	300	4,8	129
GRM 55 400 FT	3000	400	4,8	175
GRM 55 500 FT	3000	500	4,8	220
GRM 55 600 FT	3000	600	4,8	265

Type	1,0 m	1,5 m	2,0 m	2,5 m
	kN/m	kN/m	kN/m	kN/m
GRM 55 50 FT	0,35	0,2	0,1	0,1
GRM 55 100 FT	0,35	0,2	0,1	0,1
GRM 55 150 FT	0,35	0,2	0,1	0,1
GRM 55 200 FT	0,35	0,2	0,1	0,1
GRM 55 200 4.8FT	0,7	0,5	0,25	0,2
GRM 55 300 FT	0,7	0,5	0,25	0,2
GRM 55 400 FT	0,9	0,6	0,3	0,25
GRM 55 500 FT	0,9	0,6	0,3	0,25
GRM 55 600 FT	0,9	0,6	0,3	0,25

Belastingsdiagram draadgoot GR-Magic type GRM 55

- 1 Toegestane kabelgoot-/kabeladderbelasting in kN/m zonder manlast
 - 2 Steunafstand in m
 - 3 Zijkantdoorbuiging in mm bij toegestane last in kN/m
 - 4 Belastingsschema bij testmethode
- Belastingscurve met kabelgoot-/kabeladderbreedte in mm
 — Zijkantdoorbuigingscurve afhankelijk van de steunafstand

Draadgoot GR-Magic®



Type	Breedte mm	Draad- Ø mm	Verp. m	Gewicht kg/100 m	Bestelnr.
GRM 55 50VA4301	50	3,9	3	67,000	6001070
GRM 55 100VA4301	100	3,9	3	72,666	6001072
GRM 55 150VA4301	150	3,9	3	88,000	6001074
GRM 55 200VA4301	200	3,9	3	99,000	6001076
GRM 55 300VA4301	300	4,8	3	191,100	6001078
GRM 55 400VA4301	400	4,8	3	243,000	6001080
GRM 55 500VA4301	500	4,8	3	287,000	6001082
GRM 55 600VA4301	600	4,8	3	331,000	6001085
GRM 55 50VA4401	50	3,9	3	67,000	6001087
GRM 55 100VA4401	100	3,9	3	72,666	6001088
GRM 55 150VA4401	150	3,9	3	88,000	6001090
GRM 55 200VA4401	200	3,9	3	99,000	6001091
GRM 55 300VA4401	300	4,8	3	191,100	6001093
GRM 55 400VA4401	400	4,8	3	243,000	6001095
GRM 55 500VA4401	500	4,8	3	287,000	6001097
GRM 55 600VA4401	600	4,8	3	331,000	6001099

V2A Roestvast staal 1.4301 V4A Roestvast staal 1.4401

GB gebeitst

Voor de draadgoot zijn geen extra verbinders nodig, deze wordt eenvoudig in elkaar gestoken. De maasgrootte is 50 x 100 mm (uitgezonderd GRM 55/50 = 20 x 100 mm).

Draadgoot met aangevormde verbinder in de hoogte 55 mm.

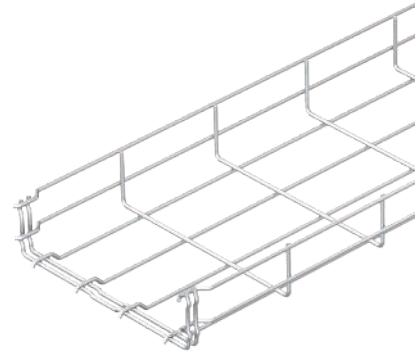

Type	Lengte mm	Afmeting B mm	Draad- Ø mm	Netto inhoud cm ²
GRM 55 50VA4301	3000	50	3,9	16
GRM 55 100VA4301	3000	100	3,9	40
GRM 55 150VA4301	3000	150	3,9	63
GRM 55 200VA4301	3000	200	3,9	87
GRM 55 300VA4301	3000	300	4,8	129
GRM 55 400VA4301	3000	400	4,8	175
GRM 55 500VA4301	3000	500	4,8	220
GRM 55 600VA4301	3000	600	4,8	265

Afmetingen

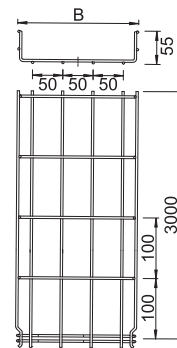

Belasting

Type	1,0 m kN/m	1,5 m kN/m	2,0 m kN/m	2,5 m kN/m
GRM 55 50VA4301	0,35	0,2	0,1	0,1
GRM 55 100VA4301	0,35	0,2	0,1	0,1
GRM 55 150VA4301	0,35	0,2	0,1	0,1
GRM 55 200VA4301	0,35	0,2	0,1	0,1
GRM 55 300VA4301	0,7	0,5	0,25	0,2
GRM 55 400VA4301	0,9	0,6	0,3	0,25
GRM 55 500VA4301	0,9	0,6	0,3	0,25
GRM 55 600VA4301	0,9	0,6	0,3	0,25

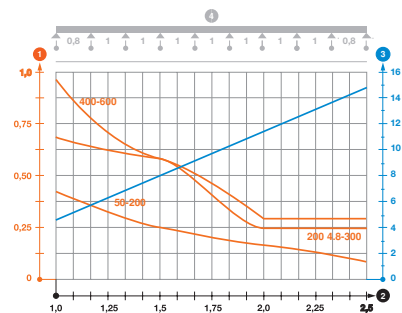

Belastingdiagram draadgoot GRM 55 VA

- 1 Toegestane kabelgoot-/kabeladderbelasting in kN/m zonder manlast
- 2 Steunafstand in m
- 3 Zijkantdoorbuiging in mm bij toegestane last in kN/m
- 4 Belastingsschema bij testmethode
- Belastingcurve met kabelgoot-/kabeladderbreedte in mm
- Zijkantdoorbuigingscurve afhankelijk van de steunafstand

Draadgoot GR-Magic® met scheidingschot

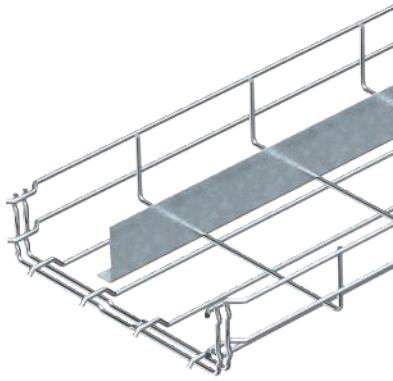

Type	Draad-		Verp. Gewicht		
	Lengte mm	Ø mm	m	kg/100 m	Bestelnr.
GRM-T 55 100 G	3000	3,9	3	116,500	6006453
GRM-T 55 200 G	3000	3,9	3	143,340	6006455
GRM-T 55 300 G	3000	4,8	3	238,600	6006456
GRM-T 55 400 G	3000	4,8	3	280,800	6006457
GRM-T 55 500 G	3000	4,8	3	323,100	6006458

Si Staal

G galvanisch verzinkt

Voor de draadgoot zijn geen extra verbinders nodig, deze wordt eenvoudig in elkaar gestoken. De maasgrootte is 50 x 100 mm.

Draadgoot met aangevormde verbinder en ingelast scheidingschot in de hoogte 55 mm.

Afmetingen

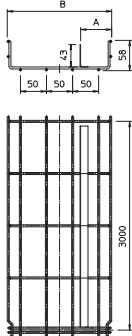

Type	Lengte mm	Afmeting B mm	Draad- Ø mm	Netto
				inhoud cm ²
GRM-T 55 100 G	3000	100	3,9	40
GRM-T 55 200 G	3000	200	3,9	87
GRM-T 55 300 G	3000	300	4,8	129
GRM-T 55 400 G	3000	400	4,8	175
GRM-T 55 500 G	3000	500	4,8	220

Belasting

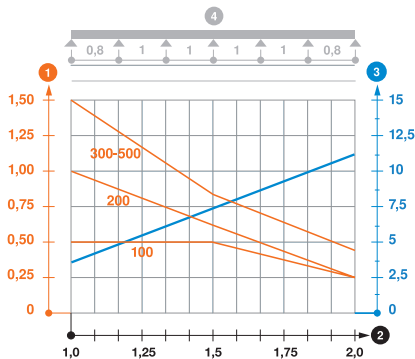

Type	1,0 m	1,5 m	2,0 m
	kN/m	kN/m	kN/m
GRM-T 55 100 G	0,5	0,5	0,25
GRM-T 55 200 G	1	0,6	0,25
GRM-T 55 300 G	1,5	0,8	0,4
GRM-T 55 400 G	1,5	0,8	0,4
GRM-T 55 500 G	1,5	0,8	0,4

Belastingsdiagram draadgoot GR-Magic type GRM-1T 55

- ① Toegestane kabelgoot-/kabel ladderbelasting in kN/m zonder manlast
- ② Steunafstand in m
- ③ Zijkantdoorbuiging in mm bij toegestane last in kN/m
- ④ Belastingschema bij testmethode
- Belastingscurve met kabelgoot-/kabel ladderbreedte in mm
- Zijkantdoorbuigingscurve afhankelijk van de steunafstand

Draadgoot GR-Magic® met scheidingsshot

Type	Draad-		Verp. Gewicht		
	Lengte mm	Ø mm	m	kg/100 m	Bestelnr.
GRM-2T 55 200 G	3000	3,9	3	188,200	6006395
GRM-2T 55 300 G	3000	4,8	3	282,700	6006396
GRM-2T 55 400 G	3000	4,8	3	336,700	6006397
GRM-2T 55 500 G	3000	4,8	3	367,200	6006468

St Staal

G galvanisch verzinkt

Voor de draadgoot zijn geen extra verbinders nodig, deze wordt eenvoudig in elkaar gestoken. De maasgrootte is 50 x 100 mm.

Draadgoot met aangevormde verbinder en twee ingelaste scheidingschotten in de hoogte 55 mm.

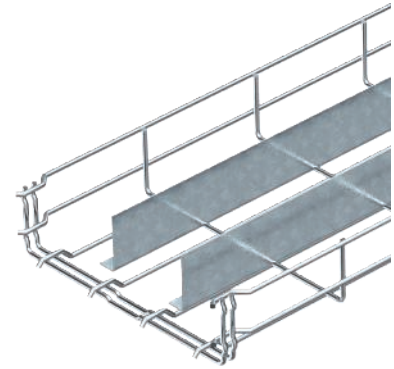

Type	Lengte mm	Afmeting		Draad- Ø mm	Netto inhoud cm²
		B mm	L mm		
GRM-2T 55 200 G	3000	200	3,9	87	
GRM-2T 55 300 G	3000	300	4,8	129	
GRM-2T 55 400 G	3000	400	4,8	175	
GRM-2T 55 500 G	3000	500	4,8	220	

Afmetingen

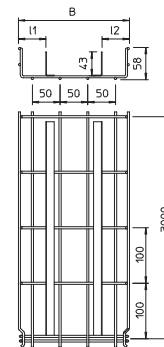

Type	1,0 m 1,5 m 2,0 m		
	kN/m	kN/m	kN/m
GRM-2T 55 200 G	2	1	0,4
GRM-2T 55 300 G	2,3	1,4	0,6
GRM-2T 55 400 G	2,3	1,4	0,6
GRM-2T 55 500 G	1,5	0,8	0,55

Belasting

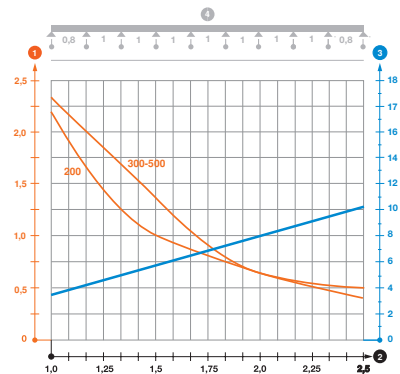

Belastingdiagram draadgoot GR-Magic type GRM-2T 55

- 1 Toegestane kabelgoot-/kabeladderbelasting in kN/m zonder manlast
 - 2 Steunafstand in m
 - 3 Zijkantdoorbuiging in mm bij toegestane last in kN/m
 - 4 Belastingsschema bij testmethode
- Belastingcurve met kabelgoot-/kabeladderbreedte in mm
- Zijkantdoorbuigingscurve afhankelijk van de steunafstand

Scheidingsshot

Type	Afmeting		Verp. Gewicht
	H mm	L mm	
TSG 45 FS	45	0,75	3 46,700 6062033
TSG 45 DD	45	0,75	3 46,800 6062321
TSG 45 VA4301	45	0,75	3 47,000 6062025
TSG 45 VA4571	45	0,75	3 48,000 6062028

St Staal V2A Roestvast staal 1.4301 V4A Roestvast staal 1.4571

FS sendzimir verzinkt DD bandverzinkt zink/aluminium, Double Dip

Scheidingsshot voor het scheiden van kabels en leidingen met verschillende spanningen of functies.

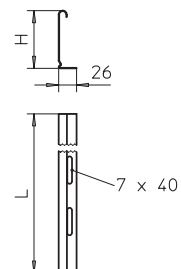

Verbinder voor scheidingsshot

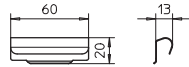

Type	Verp. Stuk	Gewicht kg/100 st.	Bestelnr.
TSGV VA4310	10	0,923	6067970

V2A Roestvast staal 1.4310

Verbinder voor de schroefloze verbinding van het scheidingsshot TSG in alle hoogtes.

Klemstuk voor de bevestiging van het scheidingsshot

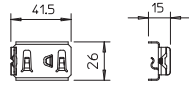

Type	Verp. Stuk	Gewicht kg/100 st.	Bestelnr.
KS GR VA4310	30	0,830	6062282

V2A Roestvast staal 1.4301

Klemstuk voor de schroefloze bevestiging van scheidingsshoten in draadgoten.

Klemstuk voor de bevestiging van het scheidingsshot

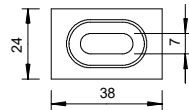
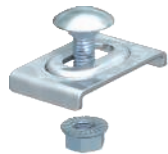

Type	Verp. Stuk	Gewicht kg/100 st.	Bestelnr.
GKT 38 G	20	2,300	6017037
GKT 38 FT	20	2,400	6017061
GKT 38 VA4301	20	2,200	6017045
GKT 38 VA4401	10	2,200	6017092

St Staal V4A Roestvast staal 1.4401 V2A Roestvast staal 1.4310

G galvanisch verzinkt FT thermisch verzinkt

Inclusief bout FRS M6 x 20 met combimoer.

Klemstuk voor de bevestiging van scheidingsshoten in draadgoten.

Bocht 90° voor draadgoten

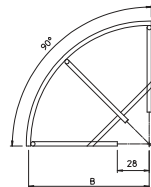
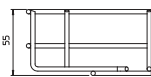
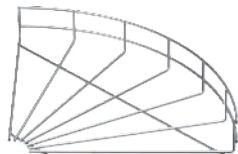

Type	Breedte mm	Draad-Ø mm	Verp. Gewicht		Bestelnr.
			Stuk	kg/100 st.	
GRB 90 510 G	100	3,9	1	7,000	6001920
GRB 90 515 G	150	3,9	1	14,400	6001998
GRB 90 520 G	200	3,9	1	18,400	6001939
GRB 90 530 G	300	4,4	1	41,700	6001947
GRB 90 540 G	400	4,8	1	65,500	6001955
GRB 90 550 G	500	4,8	1	94,800	6001963
GRB 90 560 G	600	4,8	1	113,300	6001971
GRB 90 510 FT	100	3,9	1	7,500	6002218
GRB 90 515 FT	150	3,9	1	15,100	6002222
GRB 90 520 FT	200	3,9	1	19,300	6002226
GRB 90 530 FT	300	4,4	1	43,500	6002234
GRB 90 540 FT	400	4,8	1	68,000	6002242
GRB 90 550 FT	500	4,8	1	98,400	6002250
GRB 90 560 FT	600	4,8	1	113,700	6002269

St Staal

G galvanisch verzinkt FT thermisch verzinkt

Bocht 90°, horizontaal, voor draadgoten met een hoogte van 55 mm.

Draadgoot GR-Magic®

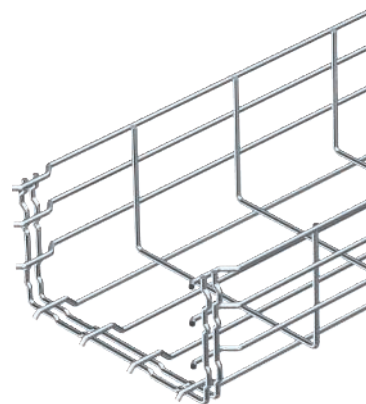

Type	Breedte		Draad- Ø	Verp. m	Gewicht kg/100 m	Bestelnr.
	mm	mm				
GRM 105 100 G	100	3,9		3	99,340	6002402
GRM 105 150 G	150	3,9		3	110,600	6002404
GRM 105 200 G	200	4,8		3	192,340	6002406
GRM 105 300 G	300	4,8		3	236,700	6002408
GRM 105 400 G	400	4,8		3	278,000	6002410
GRM 105 450 G	450	4,8		3	300,000	6002413
GRM 105 500 G	500	4,8		3	319,000	6002415
GRM 105 600 G	600	4,8		3	363,300	6002417
GRM 105 100 FT	100	3,9		3	103,700	6002431
GRM 105 150 FT	150	3,9		3	116,000	6002433
GRM 105 200 FT	200	4,8		3	200,700	6002435
GRM 105 300 FT	300	4,8		3	244,000	6002437
GRM 105 400 FT	400	4,8		3	287,700	6002439
GRM 105 450 FT	450	4,8		3	309,700	6002441
GRM 105 500 FT	500	4,8		3	333,000	6002443
GRM 105 600 FT	600	4,8		3	375,000	6002445

St Staal

G galvanisch verzinkt FT thermisch verzinkt

Voor de draadgoot zijn geen extra verbinders nodig, deze wordt eenvoudig in elkaar gestoken. De maasgrootte is 50 x 100 mm.

Draadgoot met aangevormde verbinder in de hoogte 105 mm.

Type	Afmeting		Draad- Ø	Netto inhoud cm ²
	Lengte mm	B mm		
GRM 105 100 G	3000	100	3,9	82
GRM 105 150 G	3000	150	3,9	130
GRM 105 200 G	3000	200	4,8	175
GRM 105 300 G	3000	300	4,8	268
GRM 105 400 G	3000	400	4,8	363
GRM 105 450 G	3000	450	4,8	411
GRM 105 500 G	3000	500	4,8	459
GRM 105 600 G	3000	600	4,8	554

Afmetingen

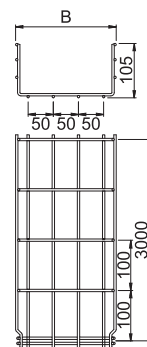

Belasting

Type	1,0 m	1,5 m	2,0 m	3,0 m
	kN/m	kN/m	kN/m	kN/m
GRM 105 100 G	0,8	0,55	0,37	0,25
GRM 105 150 G	0,8	0,55	0,37	0,25
GRM 105 200 G	1	0,7	0,4	0,25
GRM 105 300 G	1,6	0,8	0,5	0,3
GRM 105 400 G	1,6	0,8	0,5	0,3
GRM 105 450 G	1,6	0,8	0,5	0,3
GRM 105 500 G	1,6	0,8	0,5	0,3
GRM 105 600 G	1,6	0,8	0,5	0,3

Belastingsdiagram draadgoot type GRM 105

- 1 Toegestane kabelgoot-/kabeladderbelasting in kN/m zonder manlast
- 2 Steunafstand in m
- 3 Zijkantdoorbuiging in mm bij toegestane last in kN/m
- 4 Belastingsschema bij testmethode
- Belastingcurve met kabelgoot-/kabeladderbreedte in mm
- Zijkantdoorbuigingscurve afhankelijk van de steunafstand

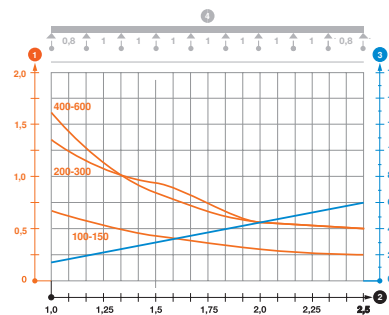

Draadgoot GR-Magic®

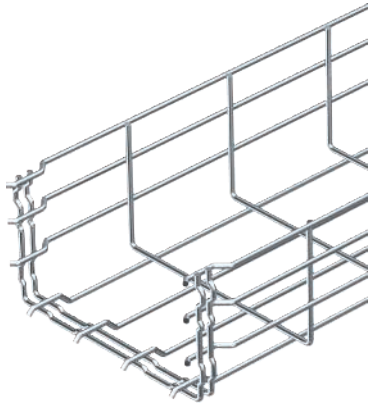

Type	Draad-		Verp. m	Gewicht kg/100 m	Bestelnr.
	Breedte mm	Ø mm			
GRM105 100VA4301	100	3,9	3	99,000	6002451
GRM105 150VA4301	150	3,9	3	111,670	6002455
GRM105 200VA4301	200	4,8	3	200,670	6002457
GRM105 300VA4301	300	4,8	3	235,000	6002460
GRM105 400VA4301	400	4,8	3	277,000	6002463
GRM105 500VA4301	500	4,8	3	319,000	6002466
GRM105 600VA4301	600	4,8	3	363,340	6002469
GRM105 100VA4401	100	3,9	3	99,000	6002475
GRM105 150VA4401	150	3,9	3	109,130	6002476
GRM105 200VA4401	200	4,8	3	192,340	6002477
GRM105 300VA4401	300	4,8	3	235,000	6002479
GRM105 400VA4401	400	4,8	3	277,000	6002481
GRM105 500VA4401	500	4,8	3	319,000	6002483
GRM105 600VA4401	600	4,8	3	363,340	6002485

V2A Roestvast staal 1.4301 V4A Roestvast staal 1.4401

GB gebeitst

Voor de draadgoot zijn geen extra verbinders nodig, deze wordt eenvoudig in elkaar gestoken. De maasgrootte is 50 x 100 mm.

Draadgoot met aangevormde verbinder in de hoogte 105 mm.

Afmetingen

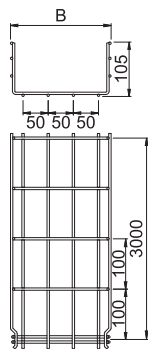

Type	Lengte mm	Breedte mm	Draad-Ø mm	Netto inhoud cm ²
GRM105 150VA4301	3000	150	3,9	130
GRM105 200VA4301	3000	200	4,8	175
GRM105 300VA4301	3000	300	4,8	268
GRM105 400VA4301	3000	400	4,8	363
GRM105 500VA4301	3000	500	4,8	459
GRM105 600VA4301	3000	600	4,8	554

Belasting

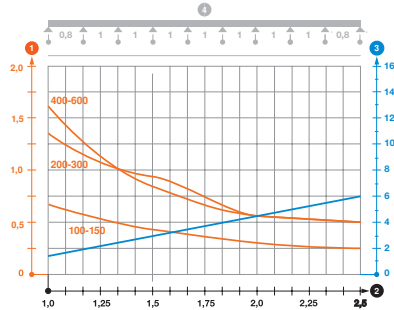

Type	1,0 m	1,5 m	2,0 m	3,0 m
	kN/m	kN/m	kN/m	kN/m
GRM105 100VA4301	0,8	0,55	0,37	0,25
GRM105 150VA4301	0,8	0,55	0,37	0,25
GRM105 200VA4301	0,8	0,55	0,37	0,25
GRM105 300VA4301	1,1	0,75	0,53	0,3
GRM105 400VA4301	1,1	0,75	0,53	0,3
GRM105 500VA4301	1,25	0,85	0,6	0,3
GRM105 600VA4301	1,25	0,85	0,6	0,3

Belastingsdiagram draadgoot type GRM 105

- 1 Toegestane kabelgoot-/kabelladderbelasting in kN/m zonder manlast
- 2 Steunafstand in m
- 3 Zijkantdoorbuiging in mm bij toegestane last in kN/m
- 4 Belastingsschema bij testmethode
- Belastingscurve met kabelgoot-/kabelladderbreedte in mm
- Zijkantdoorbuigingscurve afhankelijk van de steunafstand

Scheidingsshot

Type	Afme- ting H		Afmeting L	Verp. m	Gewicht		Bestelnr.
	mm	mm			kg/100 m	m	
TSG 85 FS	85	0,75	3000	3	70,300		6062114
TSG 85 DD	85	0,75	3000	3	70,300		6062331
TSG 85 VA4301	85	0,75	3000	3	69,670		6062173

St Staal V2A Roestvast staal 1.4301

FS sendzimir verzinkt DD bandverzinkt zink/aluminium, Double Dip

Scheidingsshot voor het scheiden van kabels en leidingen met verschillende spanningen of functies.

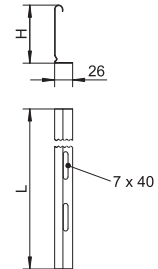

Verbinder voor scheidingsshot

Type	Verp. Stuk	Gewicht		Bestelnr.
		kg/100 st.	m	
TSGV VA4310	10	0,923		6067970

V2A Roestvast staal 1.4310

Verbinder voor de schroefloze verbinding van het scheidingsshot TSG in alle hoogtes.

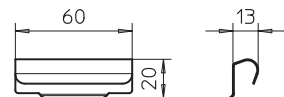

Klemstuk voor de bevestiging van het scheidingsshot

Type	Verp. Stuk	Gewicht		Bestelnr.
		kg/100 st.	m	
KS GR VA4310	30	0,830		6062282

V2A Roestvast staal 1.4301

Klemstuk voor de schroefloze bevestiging van scheidingschotten in draadgoten.

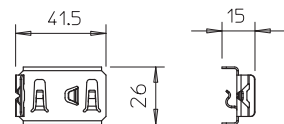

Klemstuk voor de bevestiging van het scheidingsshot



Type	Verp. Gewicht		Bestelnr.
	Stuk	kg/100 st.	
GKT 38 G	20	2,300	6017037
GKT 38 FT	20	2,400	6017061
GKT 38 VA4301	20	2,200	6017045
GKT 38 VA4401	10	2,200	6017092

St Staal V4A Roestvast staal 1.4401 V2A Roestvast staal 1.4310

G galvanisch verzinkt FT thermisch verzinkt

Inclusief bout FRS M6 x 20 met combimoer.

Klemstuk voor de bevestiging van scheidingschotten in draadgoten.

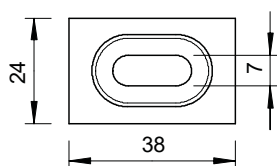

Bocht 90° voor draadgoten

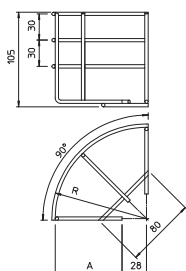
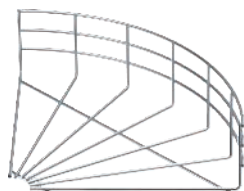

Type	Breedte mm	Draad- Ø mm	Verp. Gewicht		Bestelnr.
			Stuk	kg/100 st.	
GRB 90 110 G	100	3,9	1	9,500	6002370
GRB 90 115 G	150	3,9	1	18,000	6002372
GRB 90 120 G	200	4,4	1	30,400	6002374
GRB 90 130 G	300	4,8	1	61,000	6002376
GRB 90 140 G	400	4,8	1	77,000	6002378
GRB 90 145 G	450	4,8	1	100,000	6002380
GRB 90 150 G	500	4,8	1	114,000	6002382
GRB 90 160 G	600	4,8	1	134,000	6002384
GRB 90 110 FT	100	3,9	1	10,000	6002307
GRB 90 115 FT	150	3,9	1	19,000	6002311
GRB 90 120 FT	200	4,4	1	36,000	6002315
GRB 90 130 FT	300	4,8	1	62,000	6002323
GRB 90 140 FT	400	4,8	1	81,900	6002331
GRB 90 145 FT	450	4,8	1	102,000	6002335
GRB 90 150 FT	500	4,8	1	113,000	6002358
GRB 90 160 FT	600	4,8	1	133,000	6002366

St Staal

G galvanisch verzinkt FT thermisch verzinkt

Bocht 90°, horizontaal, voor draadgoten met een hoogte van 105 mm.

Verbinder

Type	Verp. Stuk	Gewicht kg/100 st.	Bestelnr.
GSV 34 G	20	3,000	6016596
GSV 34 FT	20	3,000	6016634
GSV 34 VA4301	20	3,000	6016642
GSV 34 VA4401	20	3,000	6016648

St Staal **V2A** Roestvast staal 1.4301 **V4A** Roestvast staal 1.4401

G galvanisch verzinkt **FT** thermisch verzinkt

Inclusief bout FRS M6 x 20 met combimoer.

Verbinder voor draadgoten in geschroefde uitvoering.

Afb. positionering en aantal draadgootverbinders.

50-150 mm = 2 stuks

200-300 mm = 3 stuks

400-450 mm = 4 stuks

500-600 mm = 5 stuks

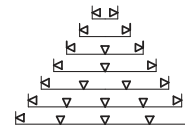
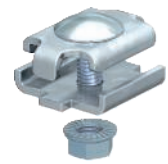
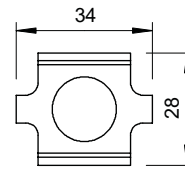

Snelverbinder

Type	Verp. Stuk	Gewicht kg/100 st.	Bestelnr.
GRS 3.9 DD	50	2,500	6016545
GRS 4.8 DD	50	2,500	6016561

St Staal

DD bandverzinkt zink/aluminium, Double Dip

Bij de keuze van de verbinder a.u.b. rekening houden met de draaddikte van de draadgoot.

Snelverbinder voor de schroefloze verbinding van draadgoten zonder speciaal gereedschap, voor draadgoten tot breedte 150 mm.

Afb. positionering en aantal draadgootverbinders.

50-150 mm = 2 stuks

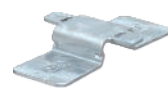
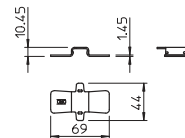

Draadgootverbinder, lang

Type	Breedte mm	Verp. Stuk	Gewicht kg/100 st.	Bestelnr.
GRV 245 FS	245	20	13,500	6016680
GRV 245 DD	245	20	13,500	6016684
GRV 245 VA4404	245	20	13,500	6016688

St Staal

FS sendzimir verzinkt **DD** bandverzinkt zink/aluminium, Double Dip

Per verbindingpunt worden 2 verbinders type GRV 245 gebruikt.

Toepasbaar vanaf een draadgootbreedte van 100 mm.

De FS-uitvoering wordt gebruikt voor de verbinding van galvanisch verzinkte draadgoten, de DD-variant voor de verbinding van vuurverzinkte draadgoten en de VA-variant voor de verbinding van roestvaststalen draadgoten.

Draadgootverbinder in lange uitvoering voor een schroefloze verbinding.

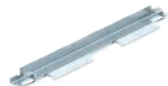
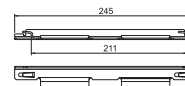

Type	Verp. Stuk	Gewicht kg/100 st.	Bestelnr.
K 11 262 FT	25	7,500	6015107
K 11 262 VA4301	25	7,500	6016367

St Staal **V2A** Roestvast staal 1.4301

FT thermisch verzinkt

Inclusief bout FRS M6 x 20.

Verbinder voor draadgoten in geschroefde uitvoering.

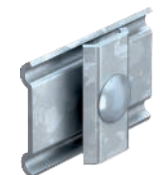

Zijverbinder

Hoekstuk

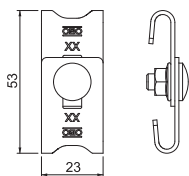

Type	Verp. Stuk	Gewicht kg/100 st.	Bestelnr.
GEV 36 G	20	3,040	6016715
GEV 36 FT	20	3,000	6016723
GEV 36 VA4301	20	3,000	6016731
GEV 36 VA4401	10	3,000	6016764

St Staal **V2A** Roestvast staal 1.4301 **V4A** Roestvast staal 1.4401

G galvanisch verzinkt **FT** thermisch verzinkt

Inclusief bout FRS M6 x 12 met combimoer.

Hoekverbinder voor het maken van een draadgootbocht.

Slipbandijzer



Type	Afmeting mm	Gat-grootte mm	Lengte mm	Verp. Stuk	Gewicht kg/100 st.	Bestelnr.
5050 20X3 1M FT	20 x 3	6,5 x 40	1000	20	35,000	1466504

FT thermisch verzinkt

Slipbandijzer, geperforeerd, in lengtes.

Gebogen slipbandijzer

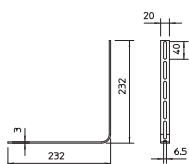

Type	Afmeting mm	Verp. Stuk	Gewicht kg/100 st.	Bestelnr.
OSG 20X3 FT	20x3	25	15,800	6017371

St Staal

FT thermisch verzinkt

Set inclusief 4 klemstukken type GSK 34.

Gebogen slipbandijzer voor het maken van bochten en T-stukken.

Klemstuk

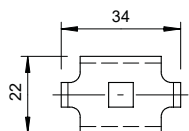

Type	Verp. Stuk	Gewicht kg/100 st.	Bestelnr.
GKS 34 G	20	2,000	6016855
GKS 34 FT	20	2,000	6016820
GKS 34 VA4301	20	2,000	6016839
GKS 34 VA4401	10	2,000	6016859

St Staal **V2A** Roestvast staal 1.4301 **V4A** Roestvast staal 1.4401

G galvanisch verzinkt **FT** thermisch verzinkt

Inclusief bout FRS M6 x 20 met combimoer.

Klemstuk voor de bevestiging van draadgoten op wand- of profielconsoles.

Klemstuk

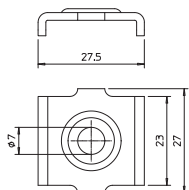
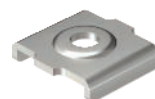

Type	Verp. Stuk	Gewicht kg/100 st.	Bestelnr.
GKB 34 G	20	1,000	6016674
GKB 34 VA4301	20	1,000	6016676

St Staal **V2A** Roestvast staal 1.4301

G galvanisch verzinkt

Klemstuk voor de bodembevestiging van draadgoten met breedte 50 mm.

Klemstuk

Type	Verp. Stuk	Gewicht kg/100 st.	Bestelnr.
GKB 38 G	20	1,200	6017020
GKB 38 VA4301	20	1,200	6017018

St Staal V2A Roestvast staal 1.4301
 G galvanisch verzinkt

Klemstuk voor de bodembevestiging van draadgoten.

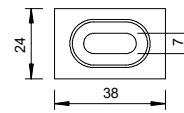

Klemstuk

Type	Gat-Ø mm	Verp. Stuk	Gewicht kg/100 st.	Bestelnr.
GKS 50 07 FS	7	50	4,000	6015263
GKS 50 11 FS	11	50	4,000	6015276
GKS 50 07 FT	7	50	4,100	6015271
GKS 50 11 FT	11	50	4,100	6015278
GKS 50 07 V4A	7	50	4,000	6015310
GKS 50 11 V4A	11	20	4,000	6015280

St Staal V4A Roestvast staal 1.4404
 FS sendzimir verzinkt FT thermisch verzinkt

Klemstuk voor de bevestiging van draadgoten op de vloer of op de afstandsbeugels type DBL.

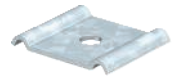
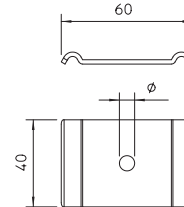

Aardingsklem

Type	Omverpakking Stuk	Verp. Stuk	Gewicht kg/100 st.	Bestelnr.
939	150	25	5,932	5043107

St Staal
 G galvanisch verzinkt

• Voor leidingen tot 16 mm² en platte geleiders • Geschikt voor: leidingen tot 16 mm² x max FL 30
 • Met aansluitklem geklonken uit messing en 1 cilinderbout M5 x 12, met 2 cilinderbouten M6 x 16

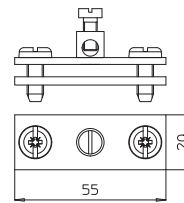

Verbindings- en aardingsklem

Type	Verp. Stuk	Gewicht kg/100 st.	Bestelnr.
VEK-GRM 3.9 FS	25	3,850	6016694
VEK-GRM 4.8 FS	25	3,800	6016696

St Staal
 FS sendzimir verzinkt

De verbindings- en aardingsklem is bedoeld voor het reduceren van de elektrische weerstand en daarmee voor de verbetering van de elektrische geleidbaarheid bij draadgoetsystemen GRM in de omgeving van de verbindingen. Daarmee kunnen aan de hoge eisen voor wat betreft de overgangswaarde conform bijvoorbeeld NEMA en CSA worden voldaan. Bovendien is de verbindings- en aardingsklem bij toepassing van een draadgoetsysteem als randaarde dwingend voorgeschreven (opgelet: nationale voorschriften voor het uitvoeren van een dergelijk systeem aanhouden).

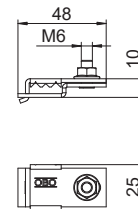

Aardingsklem

Type	Afmeting L mm	Afm. l mm	Door-snedes mm ²	Schroef-draad	Verp. Stuk	Gewicht kg/100 st.	Bestelnr.
EKL 25 M6	22	8	25	M6	50	3,100	6404006
EKL 35 M6	26	10	35	M6	50	4,800	6404014

CuZn messing

Aardingsklem voor bevestiging van de potentiaalvereffeningsleider aan het kabeldraagsysteem.

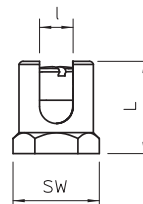

Zijhouder voor wartel

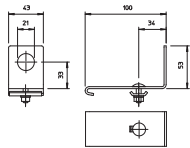
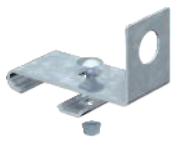

Type	Gat-Ø mm	Verp. Gewicht		Bestelnr.
		Stuk	kg/100 st.	
SH KAB 20 FS	20	10	15,000	6015425
SH KAB 25 FS	25	10	14,700	6015433

St Staal

FS sendzimir verzinkt

Beugel met opening voor de bevestiging van een wartel.

Aftakplaat

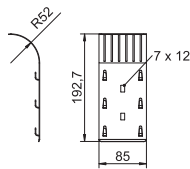

Type	Verp. Gewicht		Bestelnr.
	Stuk	kg/100 st.	
KAB GR FS	10	14,100	6220139
KAB GR FT	10	14,100	6220142
KAB GR VA 1.4301	10	14,100	6220145

St Staal V2A Roestvast staal 1.4301

FS sendzimir verzinkt FT thermisch verzinkt

De aftakplaat maakt bepaalde buigradii mogelijk en voorkomt daarmee kabelbreuken. In de lengterichting en zijdelings monteerbaar, voor grotere breedtes kunnen meerdere platen naast elkaar worden gebruikt.

Montageplaat

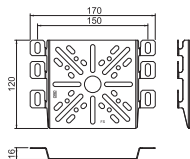

Type	Hoogte Breedte		Verp. Gewicht		Bestelnr.
	mm	mm	Stuk	kg/100 st.	
MP UNI FS	115	170	40	13,300	7084773
MP UNI DD	115	170	40	11,000	7085114
MP UNI VA4301	115	170	40	11,000	7085133

St Staal V2A Roestvast staal 1.4301

FS sendzimir verzinkt DD bandverzinkt zink/aluminium, Double Dip

Montageplaat voor de bevestiging aan de zijkant van kabeldraagsystemen.

Kunststof montageplaat voor draadgoot

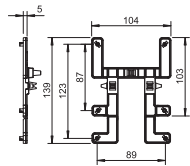

Type	Verp. Gewicht		Bestelnr.
	Stuk	kg/100 st.	
BE TS GR	10	2,300	2007833

PC Polycarbonaat

Met de kunststof montageplaat BE TS GR kunnen OBO kabeldozen type T60 en T100 met enkele handelingen zonder gereedschap en snel op draadgoten worden bevestigd. Deze kan ook, indien nodig, snel worden gedemonteerd. Dit alles zonder dat gereedschap nodig is.

Identificatieplaatje

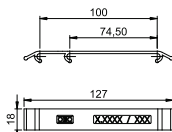

Type
Kleur
Gewicht kg/100 st.
Verp. Stuk
Bestelnr.

KS GR OR	KS GR ZGB	KS GR LBL	KS GR SGN
oranje	zinkgeel	lichtblauw	groen
0,920	0,742	0,920	0,920
10	10	10	10
6017712	6017713	6017714	6017715

PA Polyamide

De coderingsplaat wordt schroefloos aan de draadgoot bevestigd door deze tussen de mazen te klikken.

Kniptang voor draadgoot

Type	Lengte mm	Verp. Stuk	Gewicht kg/100 st.	Bestelnr.
GR BS	450	1	160,000	6017700

St Staal

Kniptang voor het doorknippen van de draden van een draadgoot.



Beschermkap

Type	Kleur	Verp. Stuk	Gewicht kg/100 st.	Bestelnr.
GR KS 3.9 OR	oranje	500	0,025	6003750
GR KS 4.8 OR	oranje	500	0,030	6003754

PVC Polyvinylchloride

Beschermkop voor afgeknipte draadeinden van draadgoten.

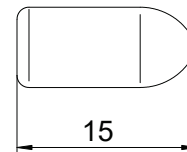

Deksel, niet-geperforeerd

Type	Afmeting B mm	Plaatdikte mm	Lengte mm	Verp. m	Gewicht kg/100 m	Bestelnr.
DRLU 050 FS	50	0,75	3000	3	59,770	6052056
DRLU 100 FS	100	0,75	3000	3	99,000	6052103
DRLU 150 FS	150	0,75	3000	3	138,270	6052153
DRLU 200 FS	200	1,00	3000	3	177,500	6052210
DRLU 300 FS	300	1,00	3000	3	256,000	6052307
DRLU 400 FS	400	1,00	3000	3	334,670	6052405
DRLU 500 FS	500	1,25	3000	3	619,230	6052512
DRLU 600 FS	600	1,25	3000	3	737,000	6052609
DRLU 050 DD	50	0,75	3000	3	59,770	6052640
DRLU 100 DD	100	0,75	3000	3	99,000	6052643
DRLU 150 DD	150	0,75	3000	3	138,270	6052647
DRLU 200 DD	200	1,00	3000	3	177,500	6052650
DRLU 300 DD	300	1,00	3000	3	256,000	6052656
DRLU 400 DD	400	1,00	3000	3	334,500	6052662
DRLU 500 DD	500	1,25	3000	3	619,230	6052668
DRLU 600 DD	600	1,25	3000	3	737,000	6052674
DRLU 050 VA4301	50	1,00	3000	3	59,770	6052821
DRLU 100 VA4301	100	1,00	3000	3	99,000	6052824
DRLU 150 VA4301	150	1,00	3000	3	138,240	6052828
DRLU 200 VA4301	200	1,00	3000	3	177,500	6052831
DRLU 300 VA4301	300	1,00	3000	3	256,000	6052834
DRLU 400 VA4301	400	1,00	3000	3	334,500	6052837
DRLU 500 VA4301	500	1,25	3000	3	619,170	6052841
DRLU 600 VA4301	600	1,25	3000	3	736,900	6052844
DRLU 050 VA4571	50	1,00	3000	3	59,670	6052978
DRLU 100 VA4571	100	1,00	3000	3	99,000	6052991
DRLU 150 VA4571	150	1,00	3000	3	138,240	6052992
DRLU 200 VA4571	200	1,00	3000	3	177,500	6052993
DRLU 300 VA4571	300	1,00	3000	3	256,000	6052994
DRLU 400 VA4571	400	1,00	3000	3	334,500	6052995
DRLU 500 VA4571	500	1,25	3000	3	619,170	6052996
DRLU 600 VA4571	600	1,25	3000	3	736,900	6052998

St Staal **V2A** Roestvast staal 1.4301 **V4A** Roestvast staal 1.4571

FS sendzimir verzinkt **DD** bandverzinkt zink/aluminium, Double Dip

Dwarsrib vanaf een breedte van 500 mm.

Ongeperforeerd deksel voor kabelgoten en draadgoten.

Bij buitengebruik van deksels moeten extra maatregelen tegen windinvloeden worden genomen.

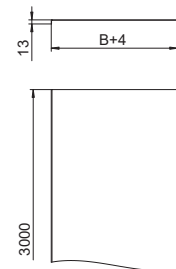
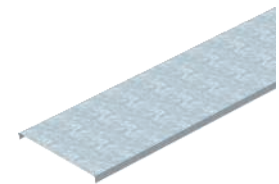

Dekselklem, universeel

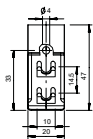

Type

DKU VA4310

V2A Roestvast staal 1.4310

Verp. Gewicht		Bestelnr.
Stuk	kg/100 st.	
20	0,800	6065600

Naar gelang de gootbreedte worden er voor een goede bevestiging 4 - 6 dekselklemmen gebruikt per 3 meter deksel.

Dekselklem voor de universele bevestiging van ongeperforeerde deksels op kabelgoten, draadgoten en AZ-kanalen.

Voor de toepassing bij kabelgoten met een hoogte van 35 mm is de dekselklem niet geschikt.

Wandhouder voor type GRM 35x50

Type	Zij- hoogte mm	Breedte mm	Verp. Gewicht		Bestelnr.
			Stuk	kg/100 st.	
WH GRM35 FT	35	50	10	1,950	6016443
WH GRM35 VA4401	35	50	10	1,950	6016445

St Staal **V4A** Roestvast staal 1.4401

FT thermisch verzinkt

Wandhouder voor de bevestiging van draadgoot type GRM 35 50

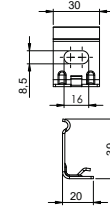

Wand- en bodembevestiging

Type	Verp. Gewicht		Bestelnr.
	Stuk	kg/100 st.	
K 12 1818 FS	25	7,600	6437109
K12 1818 VA4301	25	7,600	6016421

St Staal **V2A** Roestvast staal 1.4301

FS sendzimir verzinkt

Als wandbevestiging van draadgoten met een breedte van max 200 mm.

Als centrale ophangbeugel voor draadgoten met een breedte van max 200 mm.

Als pendelophanging vanaf een breedte van 300 mm.

Wand- en bodembevestiging voor draadgoten

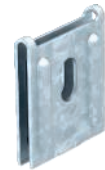
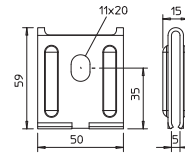

Montageplaat

Type	Afmeting				Verp. Gewicht		Bestelnr.
	Afmeting A mm	B mm	x mm	y mm	Stuk	kg/100 st.	
MPG 65 FT	81	65	45	15	30	9,200	6006486
MPG 90 FT	111	95	45	38	30	16,800	6006487
MPG 65 VA4404	81	65	45	15	30	8,800	6006488
MPG 90 VA4404	111	95	45	38	30	16,100	6006489

St Staal **V4A** Roestvast staal 1.4404

FT thermisch verzinkt

Universele montageplaat voor schroefloze wandbevestiging van draadgoten.

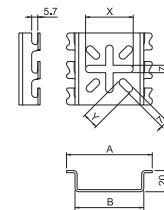

TP-profiel/wand- en profielconsole



Type	Voor		Verp. Stuk	Gewicht kg/100 st.	Bestelnr.
	breedte mm	F in kN			
TPSAG 145 FS	100	1,5	50	33,000	6366015
TPSAG 195 FS	150	1	20	41,000	6366023
TPSAG 245 FS	200	0,9	20	48,000	6366031
TPSAG 345 FS	300	0,55	20	61,000	6366066
TPSAG 145 FT	100	1,5	50	33,000	6366131
TPSAG 195 FT	150	1	20	42,000	6366135
TPSAG 245 FT	200	0,9	20	49,000	6366139
TPSAG 345 FT	300	0,55	20	65,000	6366143
TPSAG 145 VA4301	100	1,5	50	32,000	6366145
TPSAG 195 VA4301	150	1	20	40,000	6366146
TPSAG 245 VA4301	200	0,9	20	47,000	6366148
TPSAG 345 VA4301	300	0,55	20	61,000	6366149

St Staal V2A Roestvast staal 1.4301

FS sendzimir verzinkt FT thermisch verzinkt

Wordt het profiel aan het plafond bevestigd of wordt het profiel als kopversterking tegen elkaar geschroefd, dan is er voor de stabiliteit altijd het afstandsstuk type DS 4 nodig.

TP-console met klemrails voor schroefloze bevestiging van een draadgoot.

Afmetingen

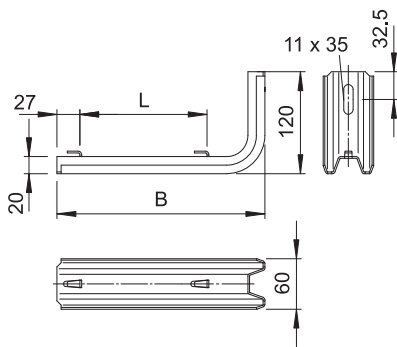

Type	Afmeting	
	B mm	L mm
TPSAG 145 FS	145	50
TPSAG 195 FS	195	100
TPSAG 245 FS	245	150
TPSAG 345 FS	345	250

Belasting

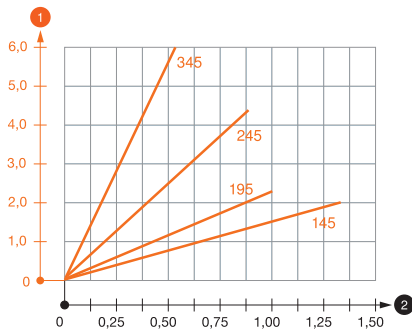

Belastingsdiagram console TPSAG

- 1 Doorbuiging van het uiteinde van de console bij toegestane consolebelasting
 - 2 Toegestane consolebelasting in kN zonder manlast
- Belastingscurve met consolelengte in mm

Belastingswaarde plug voor TP-console

Plugtype	Wandbevestiging			
	Maximale belasting [kN]			
	Consolebreedte [mm]			
	145	195	245	345
BZ-U 8-30-41/95	1,00	0,80	0,70	0,50
BZ-U 10-30-50/110	1,50	1,00	0,90	0,55

Max. belasting F tot = kabelgewicht + kabelgoot + console. Het draagvermogen is aanzienlijk groter bij toepassing in niet-gebarsten beton. De opgegeven waarden zijn gebaseerd op beton met sterkteklasse C20/25. De inbouwcondities van de DIBt-toelating (plug) moeten worden aangehouden!

Wand- en profielconsole MWAG 12

Type	Breedte F in kN		Verp. Stuk	Gewicht kg/100 st.	Bestelnr.
	mm	kN			
MWAG 12 11 FS	110	1,2	30	12,700	6424600
MWAG 12 21 FS	210	1,2	30	24,400	6424608
MWAG 12 31 FS	310	1,2	30	50,300	6424616
MWAG 12 41 FS	410	1,2	25	68,000	6424624

St Staal

FS sendzimir verzinkt

Inclusief bout M10 x 25 voor montage aan U-profielen.

Lichte wand- en profielconsole in gekantelde uitvoering voor schroefloze bevestiging van een draadgoot.



Type	Afmeting B		Afmeting A		Afmeting H		Gat-Ø
	mm	mm	mm	mm	mm	mm	
MWAG 12 11 FS	110	32,5	53	11			
MWAG 12 21 FS	210	32,5	65	11			
MWAG 12 31 FS	310	38	75	11			
MWAG 12 41 FS	410	38	83	11			

Afmetingen

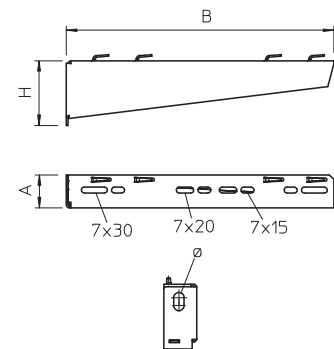

Belasting

Belastingsdiagram console type MWAG 12

- 1 Doorbuiging van het uiteinde van de console bij toegestane consolebelasting
 - 2 Toegestane consolebelasting in kN zonder manlast
- Belastingscurve met consolelengte in mm

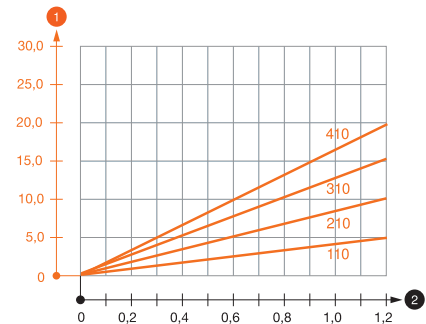

Belastingswaarden plug voor wand- en profielconsole MWAG 12

Wandbevestiging	Maximale belasting [kN]			
	Consolelengte [mm]			
	110	210	310	410
Plugtype				
BZ-U 8-10-21/75	1,20	0,95	0,70	0,65
BZ-U 10-10-30/90	1,20	1,20	1,20	1,20

Max. belasting F tot = kabelgewicht + kabelgoot + console Het draagvermogen is aanzienlijk groter bij toepassing in niet-gebarsten beton. De opgegeven waarden zijn gebaseerd op beton met sterkteklasse C20/25. De inbouwcondities van de DIBt-toelating (plug) moeten worden aangehouden!

Belastingswaarde voor MWAG 12 aan hangprofiel

Wandbevestiging	Maximale belasting F tot. in kN			
	Consolelengte in mm			
	100	200	300	400
Profiel				
US 3 K/ 20 - 60	1,20	1,20	1,20	1,20
US 3 K/ 70 - 120	1,20	1,20	1,20	1,20
US 5 K/ 20 - 60	1,20	1,20	1,20	1,20
US 5 K/ 70 - 120	1,20	1,20	1,20	1,20

Wand- en profielconsole AWG 15



Type	Breedte mm	F in kN	Verp. Stuk	Gewicht kg/100 st.	Bestelnr.
AW G 15 11 FT	110	1,5	30	14,000	6420606
AW G 15 16 FT	160	1,5	30	20,000	6420607
AW G 15 21 FT	210	1,5	30	26,000	6420608
AW G 15 31 FT	310	1,5	30	35,000	6420610
AW G 15 41 FT	410	1,5	30	56,000	6420612
AW G 15 51 FT	510	1,5	20	69,000	6420614
AW G 15 61 FT	610	1,5	20	84,000	6420616
AWG 15 11 VA4301	110	1,5	30	13,000	6420625
AWG 15 21 VA4301	210	1,5	30	25,000	6420628
AWG 15 31 VA4301	310	1,5	30	33,000	6420631
AWG 15 41 VA4301	410	1,5	30	53,000	6420634
AWG 15 51 VA4301	510	1,5	20	65,000	6420637
AWG 15 61 VA4301	610	1,5	20	80,000	6420640
AWG 15 11 VA4571	110	1,5	30	13,000	6420642
AWG 15 21 VA4571	210	1,5	30	25,000	6420644
AWG 15 31 VA4571	310	1,5	30	33,000	6420646
AWG 15 41 VA4571	410	1,5	30	53,000	6420648
AWG 15 51 VA4571	510	1,5	20	65,000	6420650
AWG 15 61 VA4571	610	1,5	20	80,000	6420652

Staal V2A Roestvast staal 1.4301 V4A Roestvast staal 1.4571

GB gebeitst FT thermisch verzinkt

Bevestiging van console aan U-profiel vanaf een breedte van 400 mm met zeskantbout door beide zijken van het profiel. Let wel op het toepassen van het juiste afstandsstuk.

Lichte wand- en profielconsole met vastgelaste kopplaat voor schroefloze bevestiging van een draadgoot.

Afmetingen

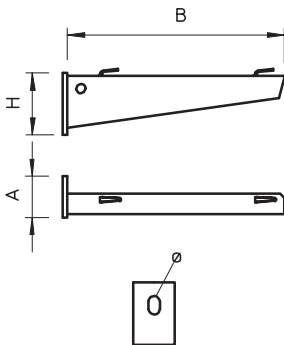

Type	Afmeting B mm	Afmeting A mm	Afmeting H mm	Gat-Ø mm
AW G 15 11 FT	110	40	50	11
AW G 15 16 FT	160	40	55	11
AW G 15 21 FT	210	40	60	11
AW G 15 31 FT	310	40	65	11
AW G 15 41 FT	410	40	70	11
AW G 15 51 FT	510	40	75	11
AW G 15 61 FT	610	40	80	11

Belasting

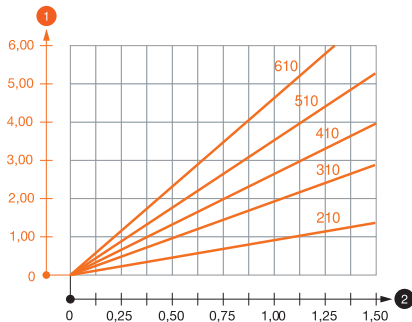

Belastingsdiagram console type AW G 15

- 1 Doorbuiging van het uiteinde van de console bij toegestane consolebelasting
 - 2 Toegestane consolebelasting in kN zonder manlast
- Belastingscurve met consolelengte in mm

Belastingswaarden plug voor wand- en profielconsole AW G 15

Plugtype	Wandbevestiging									
	Maximale belasting [kN]									
	Consolelengte [mm]									
BZ-U 8-10-21/75	110	160	210	310	410	510	560	610		
	1,10	0,90	0,80	0,65	0,55	0,50	0,45	0,45		
BZ-U 10-10-30/90	1,50	1,50	1,40	1,10	0,95	0,85	0,80	0,80		

Max. belasting F tot = kabelgewicht + kabelgoot + console Het draagvermogen is aanzienlijk groter bij toepassing in niet-gebarsten beton. De opgegeven waarden zijn gebaseerd op beton met sterkteklasse C20/25. De inbouwcondities van de DIBt-toelating (plug) moeten worden aangehouden!

Profiel	Maximale belasting F tot. in kN			
	Consolelengte in mm			
	100	200	300	400
US 3 K/ 20- 60	1,50	1,50	1,30	1,30
US 3 K/ 70- 120	1,50	1,50	1,30	1,30
US 5 K/ 20- 60	1,50	1,50	1,50	1,50
US 5 K/ 70- 120	1,50	1,50	1,40	1,50

Draadstang

Type	Schroef- draad	Afm. Afmeting		Verp. Stuk	Gewicht kg/100 st.	Bestelnr.
		d mm	L mm			
2078 M6 1M G	M6	6	1000	10	18,300	3141047
2078 M8 1M G	M8	8	1000	10	30,000	3141128
2078 M10 1M G	M10	10	1000	10	49,000	3141209
2078 M12 1M G	M12	12	1000	10	62,000	3141306
2078 M6 2M G	M6	6	2000	10	36,600	3141048
2078 M8 2M G	M8	8	2000	10	60,000	3141136
2078 M10 2M G	M10	10	2000	10	98,000	3141140
2078 M12 2M G	M12	12	2000	10	140,000	3141144
2078 M6 1M V2A	M6	6	1000	10	18,300	3141327
2078 M8 1M V2A	M8	8	1000	10	30,000	3141310
2078 M10 1M V2A	M10	10	1000	10	49,000	3141312
2078 M12 1M V2A	M12	12	1000	10	70,000	3141314
2078 M6 2M V2A	M6	6	2000	10	36,600	3141328
2078 M8 2M V2A	M8	8	2000	10	60,000	3141330
2078 M10 2M V2A	M10	10	2000	10	98,000	3141339
2078 M12 2M V2A	M12	12	2000	10	140,000	3141316
2078 M6 1M V4A	M6	6	1000	50	18,300	3141482
2078 M8 1M V4A	M8	8	1000	50	30,000	3141492
2078 M10 1M V4A	M10	10	1000	25	49,000	3141502
2078 M12 1M V4A	M12	12	1000	20	70,000	3141512
2078 M6 2M V4A	M6	6	2000	25	36,600	3141484
2078 M8 2M V4A	M8	8	2000	25	60,000	3141494
2078 M10 2M V4A	M10	10	2000	20	98,000	3141504
2078 M12 2M V4A	M12	12	2000	10	140,000	3141514

St Staal V2A Roestvast staal 1.4301 V4A Roestvast staal 1.4571

G galvanisch verzinkt

Draadstang volgens DIN 976.



Type	Verp. Stuk	Gewicht kg/100 st.	Bestelnr.
SH M10 FT	50	6,000	6015338
SH M10 A4	20	5,500	6015340

St Staal V4A Roestvast staal 1.4401

FS sendzimir verzinkt FT thermisch verzinkt

Zij-ophangbeugel, voor de zijdelingse ophanging van draadgoten.

Zijhouder

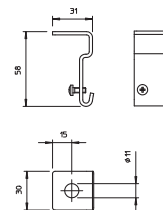

Universele zij-ophangbeugel

Type	Verp. Stuk	Gewicht kg/100 st.	Bestelnr.
SHU M12 DD	50	5,100	6015324
SHU M12 VA4301	50	5,100	6015326
SHU M12 VA4571	50	5,100	6015328

St Staal V2A Roestvast staal 1.4301 V4A Roestvast staal 1.4571

FS sendzimir verzinkt DD bandverzinkt zink/aluminium, Double Dip

Zijdelingse ophangbeugel voor de bevestiging van kabelgoten, draadgoten en kabelladders aan het plafond door middel van een draadstang.

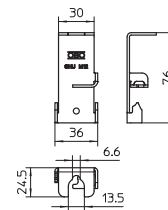

Centrale ondersteuning

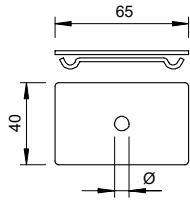
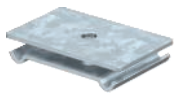

Type	Gat-Ø mm	Verp. Stuk	Gewicht kg/100 st.	Bestelnr.
GMA M6 FS	7	25	8,000	6015220
GMA M8 FS	9	25	8,300	6015239
GMA M10 FS	11	25	8,300	6015247
GMA M6 FT	7	25	8,400	6015224
GMA M8 FT	9	25	8,300	6015243
GMA M10 FT	11	25	8,400	6015255
GMA M6 VA4401	7	25	8,400	6015228
GMA M8 VA4401	9	25	8,300	6015245
GMA M10 VA4401	11	25	8,300	6015261

St Staal V4A Roestvast staal 1.4401

FS sendzimir verzinkt FT thermisch verzinkt

Let bij het vullen op gelijkmatige verdeling van de last. De max. aanbevolen draadgootbreedte bedraagt 200 mm.

Middenophangbeugel voor draadgoten in tweedelige uitvoering.

Centrale ondersteuning

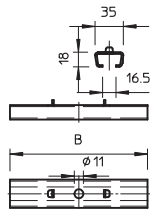
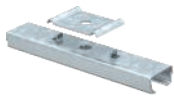

Type	Afmeting B mm	Verp. Stuk	Gewicht kg/100 st.	Bestelnr.
GMS 170 FS	170	25	20,000	6015400
GMS 270 FS	270	25	32,000	6015402
GMS 370 FS	370	25	43,000	6015404
GMS 470 FS	470	10	55,000	6015406
GMS 570 FS	570	10	67,000	6015408
GMS 170 VA4404	170	25	20,000	6015418
GMS 270 VA4404	270	25	32,000	6015419
GMS 370 VA4404	370	25	43,000	6015420
GMS 470 VA4404	470	10	55,000	6015421
GMS 570 VA4404	570	10	67,000	6015422

St Staal V4A Roestvast staal 1.4404

FS sendzimir verzinkt

Middenophangbeugel inclusief klemstuk voor draadgootophanging.

Bevestigingsclip

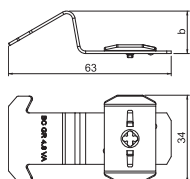

Type	Afmeting b mm	Uitvoering	Verp. Stuk	Gewicht kg/100 st.	Bestelnr.
BC GR 4.8 VA	17	voor draaddikten 3,9 en 4,8 mm	20	1,760	6016665

V2A Roestvast staal 1.4310

Bevestigingsclip voor schroefloze bevestiging van draadgoten op MS-profielrail.

TP-wand- en plafondbeugel



Type	Voor breedte mm	F in kN plafond	F in kN Wand	Verp. Stuk	Gewicht kg/100 st.	Bestelnr.
TPDG 145 FS	100	1,3	1,4	6	53,000	6365906
TPDG 195 FS	150	0,95	1,05	6	91,100	6365914
TPDG 245 FS	200	0,8	0,87	5	68,000	6365922
TPDG 345 FS	300	0,5	0,55	5	81,000	6365949
TPDG 145 FT	100	1,3	1,4	6	56,000	6365977
TPDG 245 FT	200	0,8	0,87	5	71,000	6365981
TPDG 345 FT	300	0,5	0,55	5	86,000	6365985
TPDG 145 VA4301	100	1,3	1,4	6	53,000	6365989
TPDG 195 VA4301	150	0,95	1,05	6	91,100	6365991
TPDG 245 VA4301	200	0,8	0,87	5	67,000	6365993
TPDG 345 VA4301	300	0,5	0,55	5	81,000	6365995

Sl Staal V2A Roestvast staal 1.4301
 FS sendzimir verzinkt FT thermisch verzinkt

Wordt de beugel direct aan de wand of plafond bevestigd, dan is er voor de stabiliteit altijd het afstandsstuk type DS 4 nodig.

Max. hoogte van kabeldraagsystemen 60 mm.

TP-wand- en plafondbeugel met klemclipsen voor schroefloze bevestiging van draadgoten.

Type	Afmeting B mm	Afmeting L mm
TPDG 145 FS	145	110
TPDG 195 FS	195	160
TPDG 245 FS	245	210
TPDG 345 FS	345	310

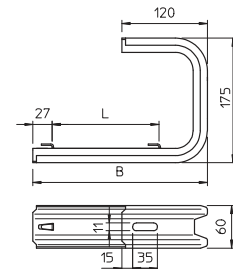

Belastingwaarden plug voor TP-wand- en plafondbeugel - wandbevestiging

Maximale belasting [kN]					
Consolelengte [mm]	145	245	345	445	545
Plugtype					
BZ-U 8-30-41/95	1	0,7	0,5	0,4	0,3
BZ-U 10-30-50/110	1,5	0,9	0,55	0,45	0,35

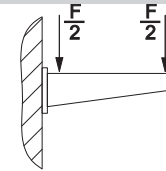

Max. belasting F tot = kabelgewicht + kabelgoot + plafondbeugel. Het draagvermogen is aanzienlijk groter bij toepassing in niet-gebarsten beton. De opgegeven waarden zijn gebaseerd op beton met sterkteklasse C20/25.

Belastingsdiagram plafondbeugel TPDG

- 1 Doorbuiging van het uiteinde van de console bij toegestane consolebelasting
 - 2 Toegestane consolebelasting in kN zonder manlast
- Belastingscurve met consolelengte in mm

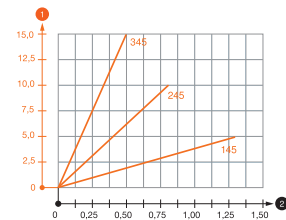

Belastingwaarden plug voor TPDG-wand- en plafondbeugel

Wandbevestiging						
	Maximale belasting [kN]					
	Consolelengte [mm]					
	145	245	345	445	545	
Plugtype						
BZ-U 8-30-41/95	1,00	0,70	0,50	0,40	0,30	
BZ-U 10-30-50/110	1,50	0,90	0,55	0,45	0,35	

Plafondbevestiging						
	Maximale belasting [kN]					
	Consolelengte [mm]					
	145	245	345	445	545	
Plugtype						
BZ-U 8-30-41/95	1,30	0,80	0,50	0,35	0,25	
BZ-U 10-30-50/110	1,30	0,80	0,50	0,35	0,25	

Max. belasting F tot = kabelgewicht + kabelgoot + plafondbeugel. Het draagvermogen is aanzienlijk groter bij toepassing in niet-gebarsten beton. De opgegeven waarden zijn gebaseerd op beton met sterkteklasse C20/25.

TP-profiel

Type	Lengte mm	Verp. Stuk	Gewicht kg/100 st.	Bestelnr.
TPSG 3000 FS	3000	1	401,700	6366090
TPSG 3000 FT	3000	1	461,000	6366093

Sl Staal
 FS sendzimir verzinkt FT thermisch verzinkt

TP-profiel met klemclipsen voor schroefloze bevestiging van draadgoten.

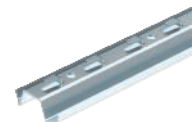
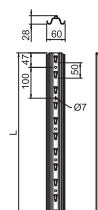

Beschermkap

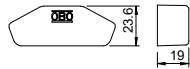
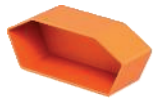

Type	Kleur	Verp. Gewicht		Bestelnr.
		Stuk	kg/100 st.	
TPS KS OR	oranje	10	0,569	6364625
PE Polyethyleen				

Beschermkap voor de eindafdekking van TP-profielen.

Afstandsstuk

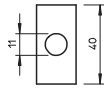

Type	Verp. Gewicht		Bestelnr.
	Stuk	kg/100 st.	
DS 4 FS	20	3,700	6416551
DS 4 FT	20	3,800	6416586
DS 4 VA4301	10	3,700	6416594
SI Staal V2A Roestvast staal 1.4301			
FS sendzimir verzinkt FT thermisch verzinkt			

Het afstandsstuk dient om statische redenen altijd te worden gebruikt om te voorkomen dat het profiel bij het vastdraaien van de bevestigingsbouten vervormt.

Afstandsstuk voor toepassing in trapeziumprofiel type TP.

Platkopbout

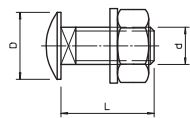
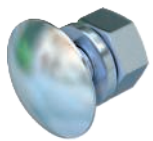

Type	Afmeting mm	Sterkteklasse	Verp. Gewicht		Bestelnr.
			Stuk	kg/100 st.	
FRS 10x25 TPS F	M 10 x 25	5.6	50	4,300	6407536
FRS 10x25 TPS A2	M10 x 25	A2-70	50	4,000	6407537
SI Staal V2A (RVS 304) Roestvast staal A2					
F vuurverzinkt					

Platkopbout met vierkante aanzet. Met sluitring en zeskantmoer.

Zeskantbout

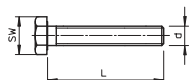

Type	Afmeting mm	Afmeting L mm	Afm.		Verp. Gewicht		Bestelnr.
			d mm	SW mm	Stuk	kg/100 st.	
SKS 10x60 F	M10 x 60	60	10	17	20	6,000	6408516
SI Staal							
F vuurverzinkt							

Zeskantbouten voor de universele bevestiging van constructiebouwdelen.

Afstandsbeugel draadgoot

Type	Afmeting B mm	Verp. Gewicht		Bestelnr.
		Stuk	kg/100 st.	
DBLG 20 050 FS	50	20	10,300	6015646
DBLG 20 100 FS	100	20	13,800	6015654
DBLG 20 150 FS	150	20	17,400	6015658
DBLG 20 200 FS	200	20	20,900	6015662
DBLG 20 300 FS	300	20	37,300	6015670
DBLG 20 400 FS	400	20	46,700	6015689
DBLG 20 500 FS	500	25	56,900	6015693
DBLG 20 600 FS	600	25	66,400	6015697
DBLG 20 050 FT	50	20	10,700	6015648
DBLG 20 100 FT	100	20	14,300	6015656
DBLG 20 150 FT	150	20	18,100	6015660
DBLG 20 200 FT	200	20	21,700	6015664
DBLG 20 300 FT	300	20	38,800	6015672
DBLG 20 400 FT	400	20	48,600	6015691
DBLG 20 500 FT	500	25	59,200	6015695
DBLG 20 600 FT	600	25	69,100	6015699

St Staal

FS sendzimir verzinkt FT thermisch verzinkt

Schroefloze bevestiging van de draadgoot op de afstandsbeugel.

Afstandsbeugel voor de montage van draadgoten op een afstand van de vloer of wand.

Op de afstandsbeugel kunnen de draadgootypen GRM met de hoogten 35, 55 en 105 worden gemonteerd.

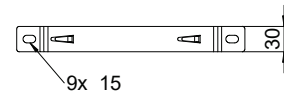
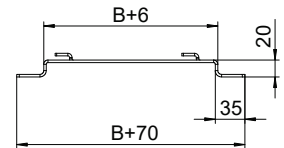
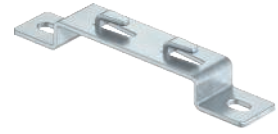

Dakgootbevestigingsset 10 kg met TrayFix groot

Type	vanaf gootbreedte mm	Verp. Gewicht		Bestelnr.
		Stuk	kg/100 st.	
TrayFix-10-L	100	1	1.100,000	5403101

- Montagesysteem voor de bevestiging van draadgoten op de FangFix-steen bijv. kabelinstallatie op het platte dak.
- Afgestemd op OBO-kabelgootsystemen MKSM en SKSM.
- Afgestemd op OBO-draadgootsystemen met een minimale breedte van 100 mm.
- Set bestaande uit TrayFix-montageadapter en betonsteen inclusief basis voor FangFix-systeem 16 kg

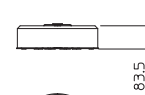

Dakgootbevestigingsset 10 kg met TrayFix klein

Type	vanaf gootbreedte mm	Verp. Gewicht		Bestelnr.
		Stuk	kg/100 st.	
TrayFix-10-S	100	1	1.000,000	5403102

- Montagesysteem voor de bevestiging van draadgoten op op de FangFix-steen bijv. kabelinstallatie op het platte dak.
- Afgestemd op OBO-kabelgootsystemen met een minimale breedte van 100 mm
- Set bestaande uit TrayFix-montageadapter en betonsteen inclusief basis voor FangFix-systeem 10 kg

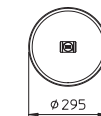

Dakgootbevestigingsset 16 kg met TrayFix groot

Type	vanaf gootbreedte mm	Verp. Gewicht		Bestelnr.
		Stuk	kg/100 st.	
TrayFix-16-L	100	1	1.700,000	5403098

- Montagesysteem voor de bevestiging van draadgoten op op de FangFix-steen bijv. kabelinstallatie op het platte dak.
- Afgestemd op OBO-kabelgootsystemen MKSM en SKSM.
- Afgestemd op OBO-draadgootsystemen met een minimale breedte van 100 mm.
- Set bestaande uit TrayFix-montageadapter en betonsteen inclusief basis voor FangFix-systeem 16 kg



Dakgootbevestigingsset 16 kg met TrayFix klein

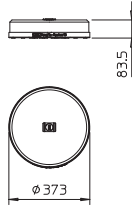

Type	vanaf gootbreedte mm	Verp. Gewicht		Bestelnr.
		Stuk	kg/100 st.	
TrayFix-16-S	100	1	1.700,000	5403099

- Montagesysteem voor de bevestiging van draadgoten op op de FangFix-steen bijv. kabelinstallatie op het platte dak.
- Afgestemd op OBO-kabelgootsystemen met een minimale breedte van 100 mm
- Set bestaande uit TrayFix-montageadapter en betonsteen inclusief basis voor FangFix-systeem 16 kg

Draadgoothoek

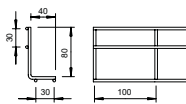
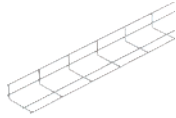

Type	Draad- Lengte mm	Ø mm	Verp. Gewicht		Bestelnr.
			m	kg/100 m	
GW 40 80 FT	2000	4,4	50	63,000	6003818

SI Staal

FT thermisch verzinkt

Draadgoothoek voor het leggen van leidingen en kabels langs stalen dragers.
Magnetische afschermingsdemping zonder deksel 15 dB, met deksel 25 dB.

Klemstuk

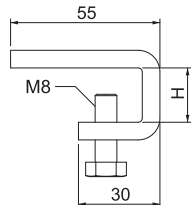
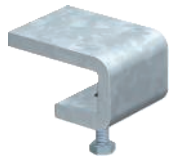

Type	Hoogte mm	Verp. Gewicht		Bestelnr.
		Stuk	kg/100 st.	
KL 20 FT	20	10	22,000	6003850
KL 30 FT	30	10	24,000	6003869

SI Staal

FT thermisch verzinkt

Bij de keuze van het klemstuk rekening houden met de flensdikte van de stalen drager.
Klemstuk voor de bevestiging van een draadgoothoek type GW 40 80 aan stalen dragers.

G-draadgoot Magic, hoogte 50 mm

Type	Zij- hoogte mm	Draad- Ø mm	Verp. m	Gewicht kg/100 m	Bestelnr.
G-GRM 50 50 G	50	3,9	3	67,100	6005535
G-GRM 50 50 FT	50	3,9	3	68,600	6005520
G-GRM 50 50V2A	50	3,9	3	67,100	6005550
G-GRM 50 50V4A	50	3,9	3	67,100	6005565

St Staal V2A Roestvast staal 1.4301 V4A Roestvast staal 1.4401

G galvanisch verzinkt FT thermisch verzinkt

Draadgoot in G-vorm uit gepuntlaste staaldraden, in verschillende hoogtes en breedtes. Directe wand- en plafondmontage mogelijk. Belastingsspecificaties betreffende de verschillende installatietypen zijn op aanvraag leverbaar.

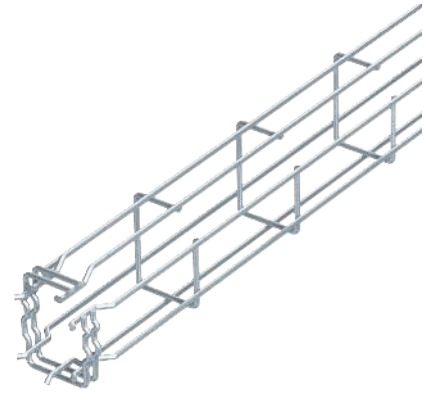

Type	Lengte mm	Afmeting B mm	Afme- ting H mm	Afmeting C mm	Afmeting A mm	Draad- Ø mm
G-GRM 50 50 G	3000	55	55	33	40	3,9

Afmetingen

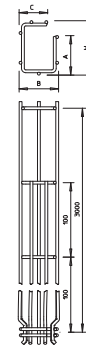

Belasting

G-GRM 50/50

	Steunafstand [m]			
	Belasting [kN/m]			
Bevestigingsvarianten	1	1,5	2	2,5
Wandbevestiging K12 1818	0,2	0,15	0,1	0,05
Plafondbevestiging K12 1818	0,25	0,2	0,10	0,05

Haakrail voor G-draadgoot

Type	Lengte mm	Breedte mm	Zij- hoogte mm	Verp. Stuk	Gewicht kg/100 st.	Bestelnr.
G-GRM-R50 FS	50	25	15	25	2,300	6005605
G-GRM-R50VA4301	50	25	15	25	2,300	6005635

St Staal V2A Roestvast staal 1.4301

FS sendzimir verzinkt

Haakrail voor wandbevestiging van G-draadgoten



G-draadgoot Magic, hoogte 75 mm

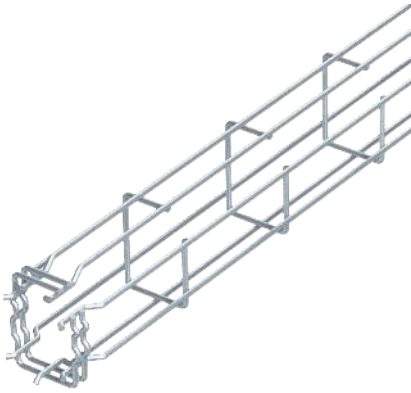

Type	Zij- hoogte mm	Draad- Ø mm	Verp. m	Gewicht kg/100 m	Bestelnr.
G-GRM 75 50 G	75	3,9	3	79,900	6005538
G-GRM 75 50 FT	75	3,9	3	81,700	6005523
G-GRM 75 50V2A	75	3,9	3	79,900	6005553
G-GRM 75 50V4A	75	3,9	3	79,900	6005568

St Staal V2A Roestvast staal 1.4301 V4A Roestvast staal 1.4401

G galvanisch verzinkt FT thermisch verzinkt

Draadgoot in G-vorm uit gepuntlaste staaldraden, in verschillende hoogtes en breedtes. Directe wand- en plafondmontage mogelijk. Belastingsspecificaties betreffende de verschillende installatietypen zijn op aanvraag leverbaar. Magnetische afschermingsdemping 15 dB.

Afmetingen

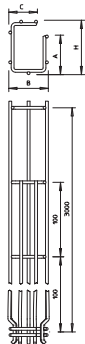

Type	Lengte mm	Afmeting B mm	Afmeting H mm	Afmeting C mm	Afmeting A mm	Draad- Ø mm
G-GRM 75 50 G	3000	53	73	40	53	3,9

Belasting

G-GRM 75/50

	Steunafstand[m]			
	Belasting [kN/m]			
Bevestigingsvarianten	1	1,5	2	2,5
Wandbevestiging K12 1818	0,3	0,2	0,15	0,1
Plafondbevestiging K12 1818	0,35	0,2	0,15	0,1
Plafondbevestiging K12 1818	0,35	0,2	0,15	0,1

Haakrail voor G-draadgoot



Type	Lengte mm	Breedte mm	Zij- hoogte mm	Verp. Stuk	Gewicht kg/100 st.	Bestelnr.
G-GRM-R75 FS	55	25	15	25	2,400	6005607
G-GRM-R75VA4301	55	25	15	25	2,400	6005637

St Staal V2A Roestvast staal 1.4301

FS sendzimir verzinkt

Haakrail voor wandbevestiging van G-draadgoten

G-draadgoot Magic, hoogte 125 mm

Type	Zij- hoogte mm	Draad- Ø mm	Verp. m	Gewicht kg/100 m	Bestelnr.
G-GRM 125 75 G	125	3,9	3	108,000	6005541
G-GRM 125 75 FT	125	3,9	3	113,670	6005526
G-GRM 125 75V2A	125	3,9	3	108,000	6005556
G-GRM 125 75V4A	125	3,9	3	108,000	6005571

St Staal V2A Roestvast staal 1.4301 V4A Roestvast staal 1.4401

G galvanisch verzinkt FT thermisch verzinkt

Draadgoot in G-vorm uit gepuntaste staaldraden, in verschillende hoogtes en breedtes.
Directe wand- en plafondmontage mogelijk. Belastingsspecificaties betreffende de verschillende installatietypen zijn op aanvraag leverbaar.

Magnetische afschermingsdemping 15 dB.

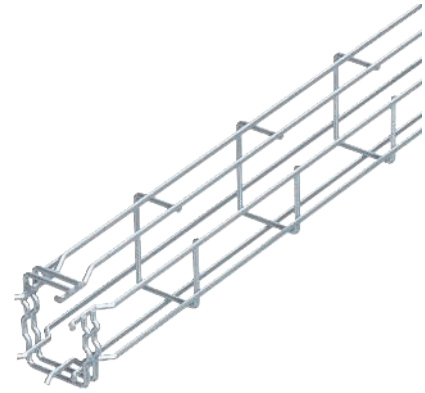

Type	Lengte mm	Afmeting B mm	Afmeting H mm	Afmeting C mm	Afmeting A mm	Draad- Ø mm
G-GRM 125 75 G	3000	75	125	40	96	3,9

Afmetingen

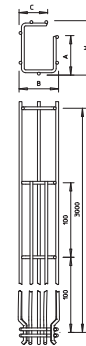

Belasting

G-GRM 125/75

	Steunafstand [m]			
	Belasting [kN/m]			
Bevestigingsvarianten	1	1,5	2	2,5
Console MWAG 12-11	0,6	0,35	0,3	0,2
Wandbevestiging K12 1818	0,25	0,25	0,2	0,15
Plafondbevestiging K12 1818	0,3	0,25	0,2	0,15

Haakrail voor G-draadgoot

Type	Lengte mm	Breedte mm	Zij- hoogte mm	Verp. Stuk	Gewicht kg/100 st.	Bestelnr.
G-GRM-R125 FS	105	25	15	25	4,600	6005612
G-GRM-R125VA4301	105	25	15	25	4,600	6005642

St Staal V2A Roestvast staal 1.4301

FS sendzimir verzinkt

Haakrail voor wandbevestiging van G-draadgoten



G-draadgoot Magic, hoogte 150 mm

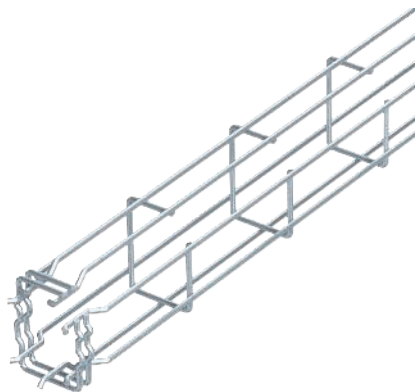

Type	Zij- hoogte mm	Draad- Ø mm	Verp. m	Gewicht kg/100 m	Bestelnr.
G-GRM 150 100 G	150	3,9	3	128,000	6005544
G-GRM 150 100 FT	150	3,9	3	130,900	6005529
G-GRM 150 100V2A	150	3,9	3	128,000	6005559
G-GRM 150 100V4A	150	3,9	3	128,000	6005574

St Staal V2A Roestvast staal 1.4301 V4A Roestvast staal 1.4401

G galvanisch verzinkt FT thermisch verzinkt

Draadgoot in G-vorm uit gepuntlaste staaldraden, in verschillende hoogtes en breedtes. Directe wand- en plafondmontage mogelijk. Belastingsspecificaties betreffende de verschillende installatietypen zijn op aanvraag leverbaar. Magnetische afschermingsdemping 15 dB.

Afmetingen

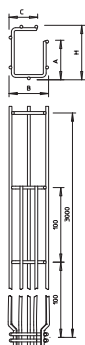

Type	Lengte mm	Afmeting B mm	Afme- ting H mm	Afmeting C mm	Afmeting A mm	Draad- Ø mm
G-GRM 150 100 G	3000	100	155	70	120	3,9

Belasting

G-GRM 150/100

	Steunafstand [m]			
	Belasting [kN/m]			
Bevestigingsvarianten	1	1,5	2	2,5
Console MWAG 12-11	0,6	0,5	0,35	0,3
Wandbevestiging K12 1818	0,25	0,2	0,15	0,1
Plafondbevestiging K12 1818	0,25	0,25	0,15	0,1

Haakrail voor G-draadgoot



Type	Lengte mm	Breedte mm	Zij- hoogte mm	Verp. Stuk	Gewicht kg/100 st.	Bestelnr.
G-GRM-R150 FS	110	25	15	25	4,800	6005615
G-GRM-R150VA4301	110	25	15	25	4,800	6005645

St Staal V2A Roestvast staal 1.4301

FS sendzimir verzinkt

Haakrail voor wandbevestiging van G-draadgoten

C-draadgoot CGR

Type	Zij- hoogte mm	Draad- Ø mm	Verp. m	Gewicht kg/100 m	Bestelnr.
CGR 50 50 FT	50	4,5	3	128,670	6017428
CGR 50 100 FT	50	4,5	3	136,667	6017436
CGR 50 200 FT	50	4,5	3	173,340	6017444
CGR 50 300 FT	50	4,5	3	204,340	6017452
CGR 50 400 FT	50	4,5	3	240,000	6017460
CGR 50 50 VA4301	50	4,5	3	124,670	6016200
CGR 50 100VA4301	50	4,5	3	131,667	6016235
CGR 50 200VA4301	50	4,5	3	169,000	6016251
CGR 50 300VA4301	50	4,5	3	195,340	6016253
CGR 50 400VA4301	50	4,5	3	222,334	6016255

St Staal V2A Roestvast staal 1.4301

GB gebeitst FT thermisch verzinkt

Draadgoot in C-vorm van gepuntlaste staaldraden met een hoogte van 50 mm.

Type	Lengte mm	Breedte mm	Draad- Ø mm	Netto inhoud cm ²
CGR 50 50 FT	3000	50	4,5	13
CGR 50 100 FT	3000	100	4,5	34
CGR 50 200 FT	3000	200	4,5	75
CGR 50 300 FT	3000	300	4,5	116
CGR 50 400 FT	3000	400	4,5	157

Type	1,0 m kN/m	1,5 m kN/m	2,0 m kN/m
CGR 50 50 FT	0,95	0,6	0,35
CGR 50 100 FT	0,95	0,6	0,35
CGR 50 200 FT	1,1	0,7	0,4
CGR 50 300 FT	1,1	0,7	0,4
CGR 50 400 FT	1,1	0,7	0,4

Belastingdiagram C-draadgoot type CGR 50

- 1 Toegestane kabelgoot-/kabel ladderbelasting in kN/m zonder manlast
- 2 Steunafstand in m
- 3 Zijkantdoorbuiging in mm bij toegestane last in kN/m
- 4 Belastingsschema bij testmethode
- Belastingcurve met kabelgoot-/kabel ladderbreedte in mm
- Zijkantdoorbuigingscurve afhankelijk van de steunafstand

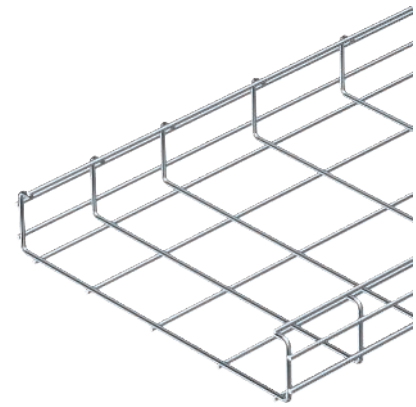
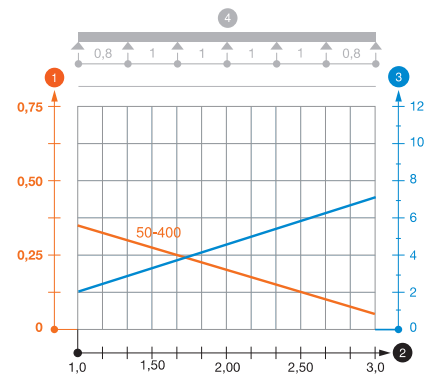

Afmetingen

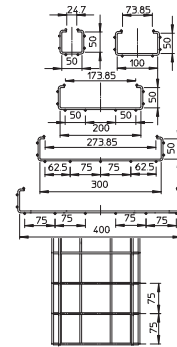

Belasting

Scheidingsshot

Type	Afme- ting H mm	Plaatdikte mm	Afmeting L mm	Verp. m	Gewicht kg/100 m	Bestelnr.
TSG 30 DD	30	0,75	3000	3	38,000	6062314
TSG 30 VA4301	30	0,75	3000	3	37,670	6062052

St Staal V2A Roestvast staal 1.4301

DD bandverzinkt zink/aluminium, Double Dip

Scheidingsshot voor het scheiden van kabels en leidingen met verschillende spanningen of functies.

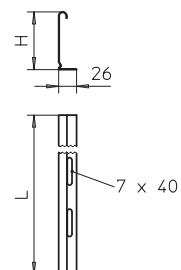

Verbinder voor scheidingsshot

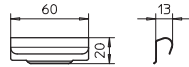

Type	Verp. Stuk	Gewicht kg/100 st.	Bestelnr.
TSGV VA4310	10	0,923	6067970

V2A Roestvast staal 1.4310

Verbinder voor de schroefloze verbinding van het scheidingsshot TSG in alle hoogtes.

Klemstuk voor de bevestiging van het scheidingsshot

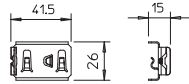

Type	Verp. Stuk	Gewicht kg/100 st.	Bestelnr.
KS GR VA4310	30	0,830	6062282

V2A Roestvast staal 1.4301

Klemstuk voor de schroefloze bevestiging van scheidingschotten in draadgoten.

Klemstuk voor de bevestiging van het scheidingsshot

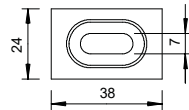
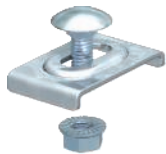

Type	Verp. Stuk	Gewicht kg/100 st.	Bestelnr.
GKT 38 FT	20	2,400	6017061
GKT 38 VA4301	20	2,200	6017045

St Staal V2A Roestvast staal 1.4310

FT thermisch verzinkt

Inclusief bout FRS M6 x 20 met combimoer.

Klemstuk ter bevestiging van scheidingschotten in draadgoten.

Verbinder

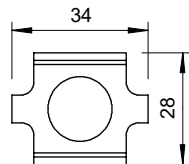
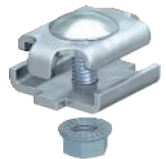

Type	Verp. Stuk	Gewicht kg/100 st.	Bestelnr.
GSV 34 FT	20	3,000	6016634
GSV 34 VA4301	20	3,000	6016642

St Staal V2A Roestvast staal 1.4301

FT thermisch verzinkt

Inclusief bout FRS M6 x 20 met combimoer.

Verbinder voor draadgoten in geschroefde uitvoering.

Afb. positionering en aantal draadgootverbinders.

50-150 mm = 2 stuks

200-300 mm = 3 stuks

400-450 mm = 4 stuks

500-600 mm = 5 stuks

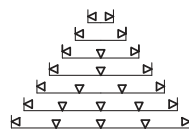

Montagehoek 45°

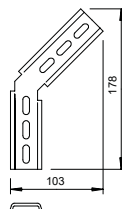
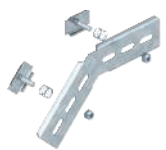

Type	Verp. Stuk	Gewicht kg/100 st.	Bestelnr.
MW 45 SL10 FT	20	21,000	6017320
MW 45 SL10VA4301	20	20,000	6017339

St Staal V2A Roestvast staal 1.4301

FT thermisch verzinkt

Inclusief 2 klemstukken van het type KS 23 35.

Montagehoek 45°, verticaal, voor C-draadgoot en draadgoot GR-Magic met hoogte 55 mm.

Montagehoek 90°

Type	Verp. Stuk	Gewicht kg/100 st.	Bestelnr.
MW 90 SL17 FT	20	27,000	6017347
MW 90 SL23 FT	20	35,400	6017355
MW 90 SL17VA4301	20	27,000	6016278
MW 90 SL23VA4301	20	34,700	6016308

St Staal V2A Roestvast staal 1.4301

FT thermisch verzinkt

Inclusief 2 klemstukken van het type KS 23/35.

Montagehoek 90°, verticaal, voor C-draadgoot en draadgoot GR-Magic met hoogte 55 mm.

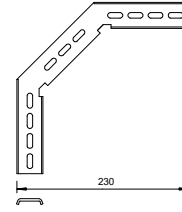

Klemstuk

Type	Verp. Stuk	Gewicht kg/100 st.	Bestelnr.
KS 23 35 FT	100	2,015	6015174
KS 23 35 VA4301	20	2,015	6016529

St Staal V2A Roestvast staal 1.4301

FT thermisch verzinkt

Inclusief zelfborgende zeskantmoer M6.

Klemstuk voor montagehoek type MW 45 en MW 90.

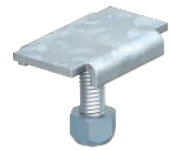
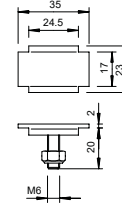

Klemstuk

Type	Verp. Stuk	Gewicht kg/100 st.	Bestelnr.
GKS 34 FT	20	2,000	6016820
GKS 34 VA4301	20	2,000	6016839

St Staal V2A Roestvast staal 1.4301

FT thermisch verzinkt

Inclusief bout FRS M6 x 20 met combimoer.

Klemstuk voor de bevestiging van draadgoten op wand- of profielconsoles.

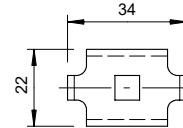

Haakschroef

Type	Schroef-draad	Verp. Stuk	Gewicht kg/100 st.	Bestelnr.
HS M6x13 A2	M6	100	0,500	1154990

V2A (RVS 304) Roestvast staal A2

Haakschroeven voor de bevestiging van kabelgoten op consoles.

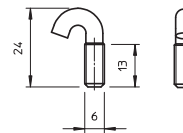

Combimoer

Type	Afm. d mm	Afmeting h mm	SW mm	Sterkte-klasse	Verp. Stuk	Gewicht kg/100 st.	Bestelnr.
KM M6 A2	6	6	10	A2-70	100	0,315	6408966

V2A (RVS 304) Roestvast staal A2

Combimoer met aangedrukte sluitring.

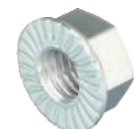
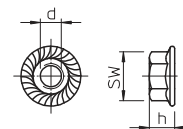

Zware draadgoot SGR

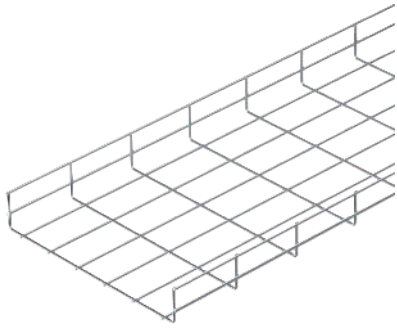

Type	Breedte mm	Draad- Ø mm	Verp. m	Gewicht kg/100 m	Bestelnr.
SGR 55 100 G	100	6	3	166,340	6005470
SGR 55 150 G	150	6	3	199,000	6005472
SGR 55 200 G	200	6	3	230,070	6005474
SGR 55 300 G	300	6	3	293,240	6005476
SGR 55 400 G	400	6	3	357,034	6005478
SGR 55 500 G	500	6	3	426,340	6005480
SGR 55 600 G	600	6	3	491,670	6005482

Sl Staal

G galvanisch verzinkt

Draadgoot van puntgelaste staaldraden met een zijhoogte van 55 mm.

De maasgrootte is 50 x 100 mm.

Op aanvraag uitvoering in roestvast staal.

Afmetingen

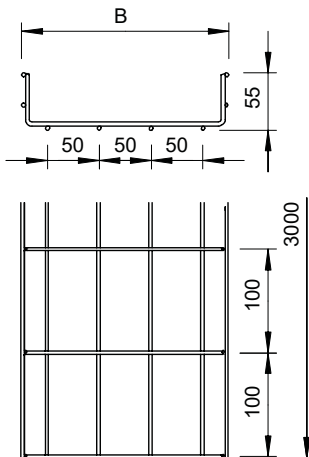

Type	Lengte mm	Afmeting B mm	Draad- Ø mm	Netto inhoud cm ²
SGR 55 100 G	3000	100	6	40
SGR 55 150 G	3000	150	6	63
SGR 55 200 G	3000	200	6	87
SGR 55 300 G	3000	300	6	129
SGR 55 400 G	3000	400	6	175
SGR 55 500 G	3000	500	6	220
SGR 55 600 G	3000	600	6	265

Belasting

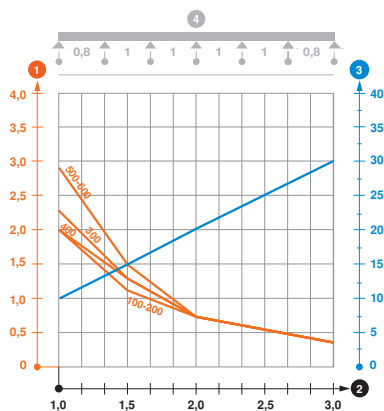

Type	1,0 m kN/m	1,5 m kN/m	2,0 m kN/m	3,0 m kN/m
SGR 55 100 G	2	1,15	0,75	0,4
SGR 55 150 G	2	1,15	0,75	0,4
SGR 55 200 G	2	1,15	0,75	0,4
SGR 55 300 G	2	1,3	0,75	0,4
SGR 55 400 G	2,3	1,3	0,75	0,4
SGR 55 500 G	2,9	1,5	0,75	0,4
SGR 55 600 G	2,9	1,5	0,75	0,4

Belastingsdiagram draadgoot type SGR 55

1 Toegestane kabelgoot-/kabeladderbelasting in kN/m zonder manlast

2 Steunafstand in m

3 Zijkantdoorbuiging in mm bij toegestane last in kN/m

4 Belastingsschema bij testmethode

— Belastingcurve met kabelgoot-/kabeladderbreedte in mm

— Zijkantdoorbuigingscurve afhankelijk van de steunafstand

Zware draadgoot SGR

Type	Breedte mm	Draad- Ø mm	Verp. m	Gewicht kg/100 m	Bestelnr.
SGR 55 100 FT	100	6	24	171,667	6000122
SGR 55 150 FT	150	6	18	205,334	6000190
SGR 55 200 FT	200	6	18	238,670	6000209
SGR 55 300 FT	300	6	12	305,670	6000331
SGR 55 400 FT	400	6	12	372,700	6000451
SGR 55 500 FT	500	6	12	439,670	6000515
SGR 55 600 FT	600	6	12	507,000	6000775

St. Staal

FT thermisch verzinkt

Draadgoot van puntgelaste staaldraden met een zijhoogte van 55 mm.
De maasgrootte is 50 x 100 mm.

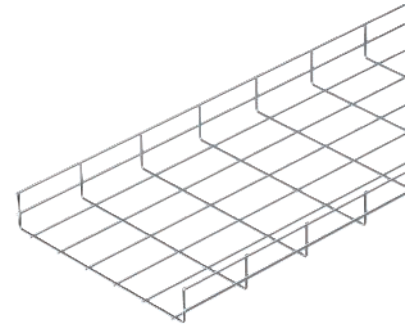

Type	Lengte mm	Afmeting B mm	Draad- Ø mm	Netto inhoud cm ²
SGR 55 100 FT	3000	100	6	40
SGR 55 150 FT	3000	150	6	63
SGR 55 200 FT	3000	200	6	87
SGR 55 300 FT	3000	300	6	129
SGR 55 400 FT	3000	400	6	175
SGR 55 500 FT	3000	500	6	220
SGR 55 600 FT	3000	600	6	265

Afmetingen

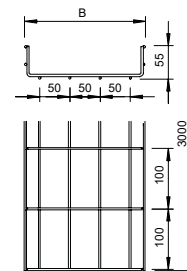

Belasting

Type	1,0 m kN/m	1,5 m kN/m	2,0 m kN/m	3,0 m kN/m
SGR 55 100 FT	2	1,15	0,75	0,4
SGR 55 150 FT	2	1,15	0,75	0,4
SGR 55 200 FT	2	1,15	0,75	0,4
SGR 55 300 FT	2	1,3	0,75	0,4
SGR 55 400 FT	2,3	1,3	0,75	0,4
SGR 55 500 FT	2,9	1,5	0,75	0,4
SGR 55 600 FT	2,9	1,5	0,75	0,4

Belastingsdiagram draadgoot type SGR 55

- 1 Toegestane kabelgoot-/kabelladderbelasting in kN/m zonder manlast
- 2 Steunafstand in m
- 3 Zijkantdoorbuiging in mm bij toegestane last in kN/m
- 4 Belastingsschema bij testmethode
- Belastingcurve met kabelgoot-/kabelladderbreedte in mm
- Zijkantdoorbuigingscurve afhankelijk van de steunafstand

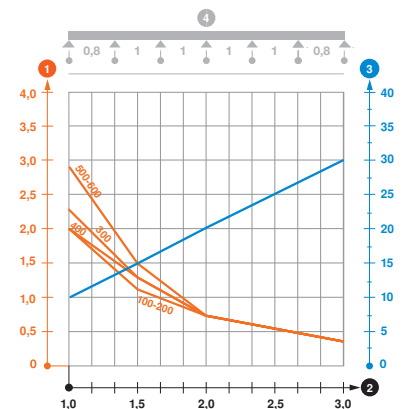

Hoogte 55 mm

Zware draadgoot SGR

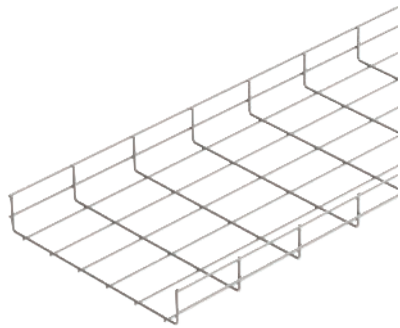

Type	Draad-		Verp. Gewicht		
	Breedte	Ø	m	kg/100 m	Bestelnr.
SGR 55 100 A2	100	6	3	166,340	6000909
SGR 55 150 A2	150	6	3	198,000	6000913
SGR 55 200 A2	200	6	3	231,340	6000917
SGR 55 300 A2	300	6	3	296,340	6000925
SGR 55 400 A2	400	6	3	361,340	6000933
SGR 55 500 A2	500	6	3	426,340	6000941
SGR 55 600 A2	600	6	3	491,670	6000958

V2A (RVS 304) Roestvast staal A2

Draadgoot van puntgelaste staaldraden met een zijhoogte van 55 mm. De maasgrootte is 50 x 100 mm.

Afmetingen

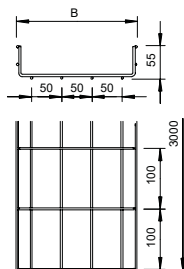

Type	Lengte	Afmeting B	Draad- Ø	Netto
				inhoud
	mm	mm	mm	cm ²
SGR 55 100 A2	3000	100	6	40
SGR 55 150 A2	3000	150	6	63
SGR 55 200 A2	3000	200	6	87
SGR 55 300 A2	3000	300	6	129
SGR 55 400 A2	3000	400	6	175
SGR 55 500 A2	3000	500	6	220
SGR 55 600 A2	3000	600	6	265

Belasting

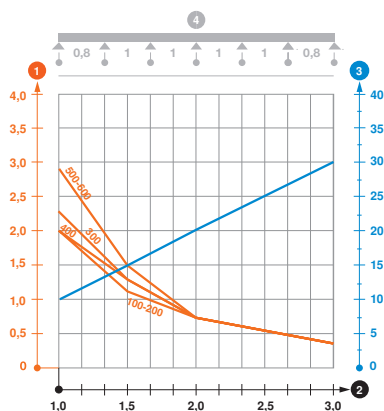

Type	1,0 m	1,5 m	2,0 m	3,0 m
	kN/m	kN/m	kN/m	kN/m
SGR 55 100 A2	2	1,15	0,75	0,4
SGR 55 150 A2	2	1,15	0,75	0,4
SGR 55 200 A2	2	1,15	0,75	0,4
SGR 55 300 A2	2	1,3	0,75	0,4
SGR 55 400 A2	2,3	1,3	0,75	0,4
SGR 55 500 A2	2,9	1,5	0,75	0,4
SGR 55 600 A2	2,9	1,5	0,75	0,4

Belastingsdiagram draadgoot type SGR 55

- ① Toegestane kabelgoot-/kabeladderbelasting in kN/m zonder manlast
- ② Steunafstand in m
- ③ Zijkantdoorbuiging in mm bij toegestane last in kN/m
- ④ Belastingsschema bij testmethode
- Belastingscurve met kabelgoot-/kabeladderbreedte in mm
- Zijkantdoorbuigingscurve afhankelijk van de steunafstand

Scheidingsshot

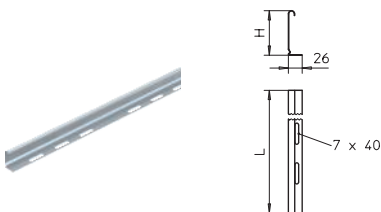

Type	Afme-ting H	Plaatdikte	Afmeting L	Verp. Gewicht		
				m	kg/100 m	Bestelnr.
TSG 45 FS	45	0,75	3000	3	46,700	6062033
TSG 45 DD	45	0,75	3000	3	46,800	6062321

St Staal

FS sendzimir verzinkt DD bandverzinkt zink/aluminium, Double Dip

Scheidingsshot voor het scheiden van kabels en leidingen met verschillende spanningen of functies.

Verbinder

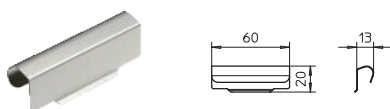

Type	Verp. Gewicht		Bestelnr.
	Stuk	kg/100 st.	
TSGV VA4310	10	0,923	6067970

V2A Roestvast staal 1.4310

Verbinder voor de schroefloze verbinding van het scheidingsshot TSG in alle hoogtes.

Hoogte 55 mm

Klemstuk

Type

GKT 38 G

St Staal

G galvanisch verzinkt

Inclusief bout FRS M6 x 20 met combimoer.

Klemstuk voor de bevestiging van scheidingschotten in draadgoten.

Verp. Gewicht
Stuk kg/100 st. **Bestelnr.**

20 | 2,300 | **6017037**

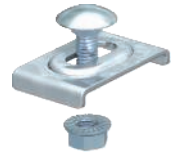
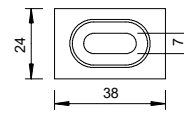

Zware draadgoot SGR

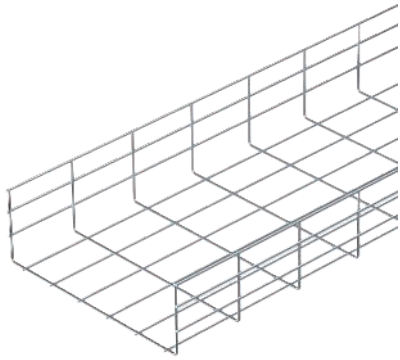

Type	Draad-		Verp. m	Gewicht kg/100 m	Bestelnr.
	Breedte mm	Ø mm			
SGR 105 150 FT	150	6	3	272,340	6003175
SGR 105 200 FT	200	6	3	305,700	6003214
SGR 105 300 FT	300	6	3	372,670	6003309
SGR 105 400 FT	400	6	3	439,670	6003402
SGR 105 500 FT	500	6	3	507,000	6003515
SGR 105 600 FT	600	6	3	574,700	6003616

St Staal

FT thermisch verzinkt

Draadgoot van puntgelaste staaldraden met een zijhoogte van 105 mm. De maasgrootte is 50 x 100 mm.

Afmetingen

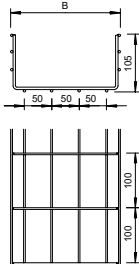

Type	Afmeting		Draad- Ø mm	Netto inhoud cm ²
	Lengte mm	B mm		
SGR 105 150 FT	3000	150	6	130
SGR 105 200 FT	3000	200	6	175
SGR 105 300 FT	3000	300	6	268
SGR 105 400 FT	3000	400	6	363
SGR 105 500 FT	3000	500	6	459
SGR 105 600 FT	3000	600	6	554

Belasting

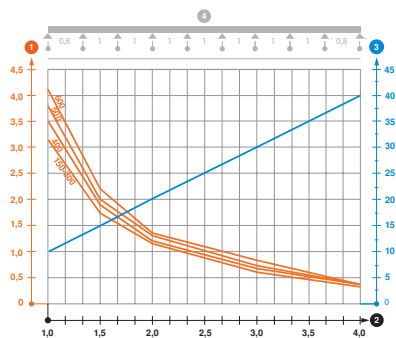

Type	1,0 m	1,5 m	2,0 m	3,0 m	4,0 m
	kN/m	kN/m	kN/m	kN/m	kN/m
SGR 105 150 FT	3,1	1,75	1,15	0,6	0,4
SGR 105 200 FT	3,1	1,75	1,15	0,6	0,4
SGR 105 300 FT	3,1	1,75	1,15	0,6	0,4
SGR 105 400 FT	3,5	1,9	1,2	0,7	0,45
SGR 105 500 FT	3,8	2	1,3	0,75	0,45
SGR 105 600 FT	4,1	2,2	1,35	0,8	0,45

Belastingsdiagram draadgoot type SGR 105

1 Toegestane kabelgoot-/kabelladderbelasting in kN/m zonder manlast

2 Steunafstand in m

3 Zijkantdoorbuiging in mm bij toegestane last in kN/m

4 Belastingsschema bij testmethode

— Belastingscurve met kabelgoot-/kabelladderbreedte in mm

— Zijkantdoorbuigingscurve afhankelijk van de steunafstand

Zware draadgoot SGR

Type	Draad-		Verp. m	Gewicht kg/100 m	Bestelnr.
	Breedte mm	Ø mm			
SGR 105 150 A2	150	6	3	264,000	6003623
SGR 105 200 A2	200	6	3	296,340	6003625
SGR 105 300 A2	300	6	3	361,340	6003627
SGR 105 400 A2	400	6	3	426,340	6003629
SGR 105 500 A2	500	6	3	491,670	6003631
SGR 105 600 A2	600	6	3	557,340	6003633

V2A (RVS 304) Roestvast staal A2

Draadgoot van puntgelaste staaldraden met een zijhoogte van 105 mm. De maasgrootte is 50 x 100 mm.

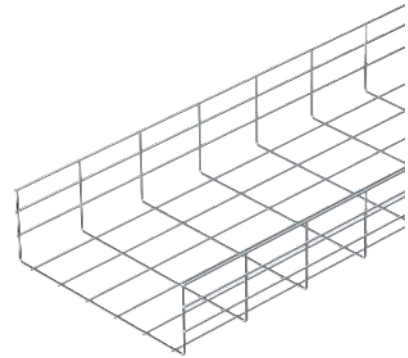

Type	Lengte mm	Afmeting		Draad- Ø mm	Netto inhoud cm ²
		B mm	Ø mm		
SGR 105 150 A2	3000	150	6	130	
SGR 105 200 A2	3000	200	6	175	
SGR 105 300 A2	3000	300	6	268	
SGR 105 400 A2	3000	400	6	363	
SGR 105 500 A2	3000	500	6	459	
SGR 105 600 A2	3000	600	6	554	

Afmetingen

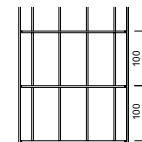
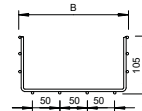

Belasting

Type	1,0 m	1,5 m	2,0 m	3,0 m	4,0 m
	kN/m	kN/m	kN/m	kN/m	kN/m
SGR 105 150 A2	3,1	1,75	1,15	0,6	0,4
SGR 105 200 A2	3,1	1,75	1,15	0,6	0,4
SGR 105 300 A2	3,1	1,75	1,15	0,6	0,4
SGR 105 400 A2	3,5	1,9	1,2	0,7	0,45
SGR 105 500 A2	3,8	2	1,3	0,75	0,45
SGR 105 600 A2	4,1	2,2	1,35	0,8	0,45

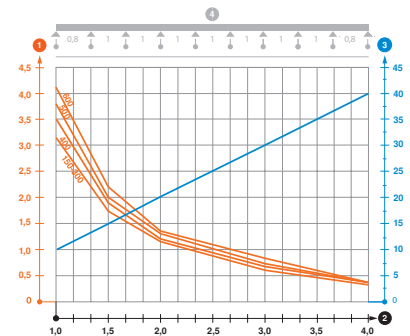

Belastingsdiagram draadgoot type SGR 105

- 1 Toegestane kabelgoot-/kabelladderbelasting in kN/m zonder manlast
- 2 Steunafstand in m
- 3 Zijkantdoorbuiging in mm bij toegestane last in kN/m
- 4 Belastingsschema bij testmethode
- Belastingcurve met kabelgoot-/kabelladderbreedte in mm
- Zijkantdoorbuigingscurve afhankelijk van de steunafstand

Type	Afmeting		Verp. m	Gewicht kg/100 m	Bestelnr.
	H mm	L mm			
TSG 85 FS	85	0,75	3	70,300	6062114
TSG 85 DD	85	0,75	3	70,300	6062331

St Staal

FS sendzimir verzinkt DD bandverzinkt zink/aluminium, Double Dip

Scheidingsshot voor het scheiden van kabels en leidingen met verschillende spanningen of functies.

Scheidingsshot

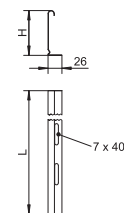

Verbinder

Type	Verp. Stuk	Gewicht kg/100 st.	Bestelnr.

V2A Roestvast staal 1.4310

Verbinder voor de schroefloze verbinding van het scheidingsshot TSG in alle hoogtes.

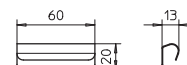

Klemstuk

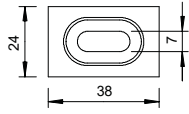
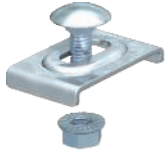

Type

GKT 38 G

St Staal

G galvanisch verzinkt

Inclusief bout FRS M6 x 20 met combimoer.

Klemstuk voor de bevestiging van scheidingschotten in draadgoten.

Verp. Gewicht

Stuk kg/100 st. **Bestelnr.**

20	2,300	6017037
----	-------	---------

Zware draadgoot SGR

Type	Breedte mm	Draad- Ø mm	Verp. Gewicht		Bestelnr.
			m	kg/100 m	
SGR 155 300 G	300	6	3	426,334	6003681
SGR 155 450 G	450	6	3	524,670	6003684
SGR 155 500 G	500	6	3	557,340	6003685
SGR 155 600 G	600	6	3	622,340	6003687

St Staal

G galvanisch verzinkt

Draadgoot in C-vorm van gepuntlaste staaldraden met een hoogte van 155 mm.
De maasgrootte is 50 x 100 mm.

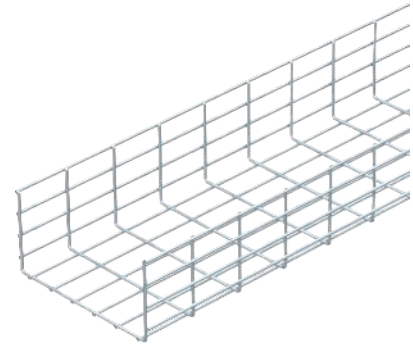

Type	Lengte mm	Afmeting B mm	Draad- Ø mm	Netto inhoud cm ²
SGR 155 450 G	3000	450	6	663
SGR 155 500 G	3000	500	6	738
SGR 155 600 G	3000	600	6	888

Afmetingen

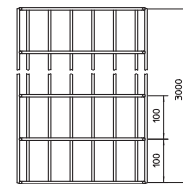
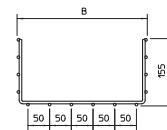

Belasting

Type	1,0 m 1,5 m 2,0 m 3,0 m 4,0 m				
	kN/m	kN/m	kN/m	kN/m	kN/m
SGR 155 300 G	4,1	2,4	1,55	0,95	0,6
SGR 155 450 G	4,1	2,5	1,6	0,95	0,6
SGR 155 500 G	4,5	2,6	1,6	1	0,65
SGR 155 600 G	4,9	3,2	2,2	1,25	0,8

Belastingsdiagram draadgoot type SGR 155

- 1 Toegestane kabelgoot-/kabeladderbelasting in kN/m zonder manlast
 - 2 Steunafstand in m
 - 3 Zijkantdoorbuiging in mm bij toegestane last in kN/m
 - 4 Belastingsschema bij testmethode
- Belastingcurve met kabelgoot-/kabeladderbreedte in mm
— Zijkantdoorbuigingscurve afhankelijk van de steunafstand

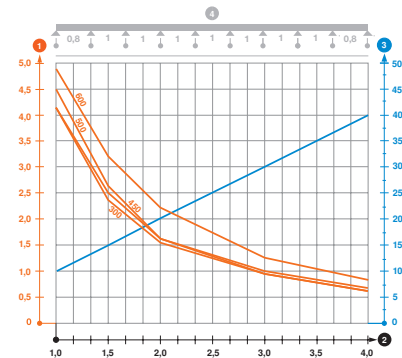

Hoogte 155 mm

Zware draadgoot SGR

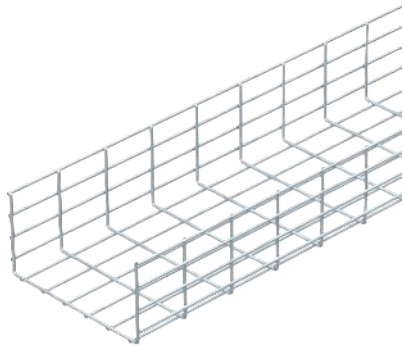

Type	Draad-		Verp. Gewicht		Bestelnr.
	Breedte mm	Ø mm	m	kg/100 m	
SGR 155 300 FT	300	6	3	439,667	6003692
SGR 155 450 FT	450	6	3	541,000	6003695
SGR 155 500 FT	500	6	3	574,670	6003696
SGR 155 600 FT	600	6	3	641,660	6003698

Si Staal

FT thermisch verzinkt

Draadgoot in C-vorm van gepuntlaste staaldraden met een hoogte van 155 mm. De maasgrootte is 50 x 100 mm.

Afmetingen

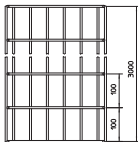
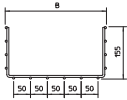

Type	Afmeting		Draad- Ø mm	Netto inhoud cm ²
	Lengte mm	B mm		
SGR 155 300 FT	3000	300	6	438
SGR 155 450 FT	3000	450	6	663
SGR 155 500 FT	3000	500	6	738
SGR 155 600 FT	3000	600	6	888

Belasting

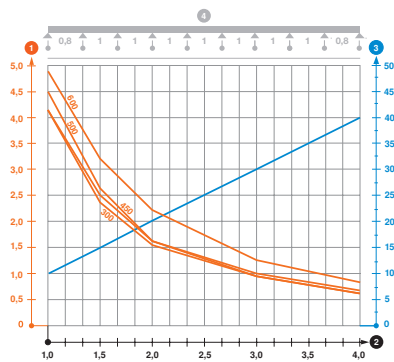

Type	1,0 m	1,5 m	2,0 m	3,0 m	4,0 m
	kN/m	kN/m	kN/m	kN/m	kN/m
SGR 155 300 FT	4,1	2,4	1,55	0,95	0,6
SGR 155 450 FT	4,1	2,5	1,6	0,95	0,6
SGR 155 500 FT	4,5	2,6	1,6	1	0,65
SGR 155 600 FT	4,9	3,2	2,2	1,25	0,8

Belastingsdiagram draadgoot type SGR 155

- 1 Toegestane kabelgoot-/kabeladderbelasting in kN/m zonder manlast
 - 2 Steunafstand in m
 - 3 Zijkantdoorbuiging in mm bij toegestane last in kN/m
 - 4 Belastingsschema bij testmethode
- Belastingcurve met kabelgoot-/kabeladderbreedte in mm
— Zijkantdoorbuigingscurve afhankelijk van de steunafstand

Scheidingschot

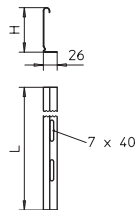

Type	Afmeting H mm	Plaatdikte mm	Afmeting L mm	Verp. Gewicht		Bestelnr.
				m	kg/100 m	
TSG 135 FS	135	0,75	3000	3	100,000	6062132

Si Staal

FS sendzimir verzinkt

Scheidingschot voor het scheiden van kabels en leidingen met verschillende spanningen of functies.

Verbinder

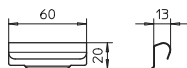

Type	Verp. Gewicht		Bestelnr.
	Stuk	kg/100 st.	
TSGV VA4310	10	0,923	6067970

V2A Roestvast staal 1.4310

Verbinder voor de schroefloze verbinding van het scheidingschot TSG in alle hoogtes.

Hoogte 155 mm

Klemstuk

Type

GKT 38 G

St Staal

G galvanisch verzinkt

Inclusief bout FRS M6 x 20 met combimoer.

Klemstuk voor de bevestiging van scheidingschotten in draadgoten.

Verp. Gewicht
Stuk kg/100 st. **Bestelnr.**

20 | 2,300 | **6017037**

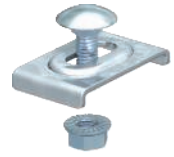
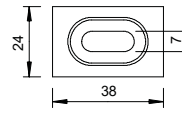

U-verbinder

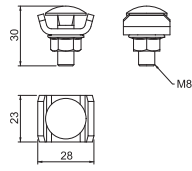

Type	Verp. Stuk	Gewicht kg/100 st.	Bestelnr.
GUV 6 G	20	4,154	6016572
GUV 6 FT	20	4,226	6016573
GUV 6 A2	20	4,154	6016574

St Staal **V2A** (RVS 304) Roestvast staal A2

G galvanisch verzinkt **FT** thermisch verzinkt

Inclusief bout FRS M6 x 20 met combimoer.

Afb. positionering en aantal draadgootverbinders.

50-150 mm = 2 stuks

200-300 mm = 3 stuks

400-450 mm = 4 stuks

500-600 mm = 5 stuks

Hoekstuk

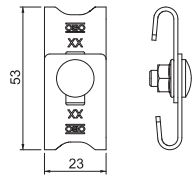

Type	Verp. Stuk	Gewicht kg/100 st.	Bestelnr.
GEV 36 G	20	3,040	6016715
GEV 36 FT	20	3,000	6016723
GEV 36 VA4301	20	3,000	6016731
GEV 36 VA4401	10	3,000	6016764

St Staal **V2A** Roestvast staal 1.4301 **V4A** Roestvast staal 1.4401

G galvanisch verzinkt **FT** thermisch verzinkt

Inclusief bout FRS M6 x 12 met combimoer.

Hoekverbinder voor het maken van een draadgootbocht.

Haakschroef

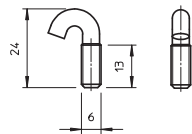

Type	Schroef-draad	Verp. Stuk	Gewicht kg/100 st.	Bestelnr.
HS M6x13 A2	M6	100	0,500	1154990

V2A (RVS 304) Roestvast staal A2

Haakschroeven voor de bevestiging van kabelgoten op consoles.

Combimoer

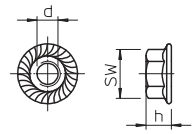
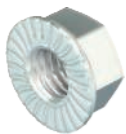

Type	Afm. d mm	Afmeting h mm	SW mm	Sterkte-klasse	Verp. Stuk	Gewicht kg/100 st.	Bestelnr.
KM M6 A2	6	6	10	A2-70	100	0,315	6408966

V2A (RVS 304) Roestvast staal A2

Combimoer met aangedrukte sluitring.

Bevestigingsclip

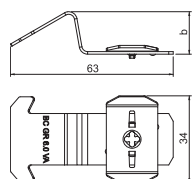

Type	Afmeting b mm	Uitvoering	Verp. Stuk	Gewicht kg/100 st.	Bestelnr.
BC SGR A2	19	voor draaddikte 6,0 mm	20	1,760	6016668

V2A (RVS 304) Roestvast staal A2

Bevestigingsclip voor schroefloze bevestiging van draadgoten op MS-profielrail.

Beschermkap

Type	Kleur	Verp. Stuk	Gewicht kg/100 st.	Bestelnr.
SGR KS OR	oranje	500	0,036	6003758

PVC Polyvinylchloride

Beschermkop voor afgeknipte draadeinden van draadgoten.

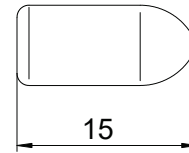

Kniptang voor draadgoot

Type	Lengte mm	Verp. Stuk	Gewicht kg/100 st.	Bestelnr.
GR BS	450	1	160,000	6017700

St Staal

Kniptang voor het doorknippen van de draden van een draadgoot.



OBO Bettermann B.V.
Postbus 114
3640 AC Mijdrecht

Klantenservice:
Tel.: +31 (0)297-515700
Fax: +31 (0)297 515760
info@obo.bettermann.nl

www.obo-bettermann.nl

Building Connections

