



Goulottes d'appareillages Rapid 45-2



Exactement ce qu'il vous faut !

Un système avec de nombreuses possibilités : les nouvelles goulottes d'appareillages Rapid 45-2 pour installer des systèmes d'appareillages Module 45 et Module 45connect.



Un profil simple. Rapid 45-2 PVC.

Esthétique et fonctionnelle. La goulotte d'appareillages en PVC Rapid 45-2 est un grand classique du bureau. Avec son nouveau design, elle conjugue sobriété, clarté et fonctionnalité.

Design élégant. Rapid 45-2 Aluminium

La qualité de matériau conjuguée à une forme équilibrée permet d'obtenir une goulotte au style inégalable. Une grande précision technique vient s'ajouter au rendu esthétique de cette goulotte d'appareillages en aluminium.

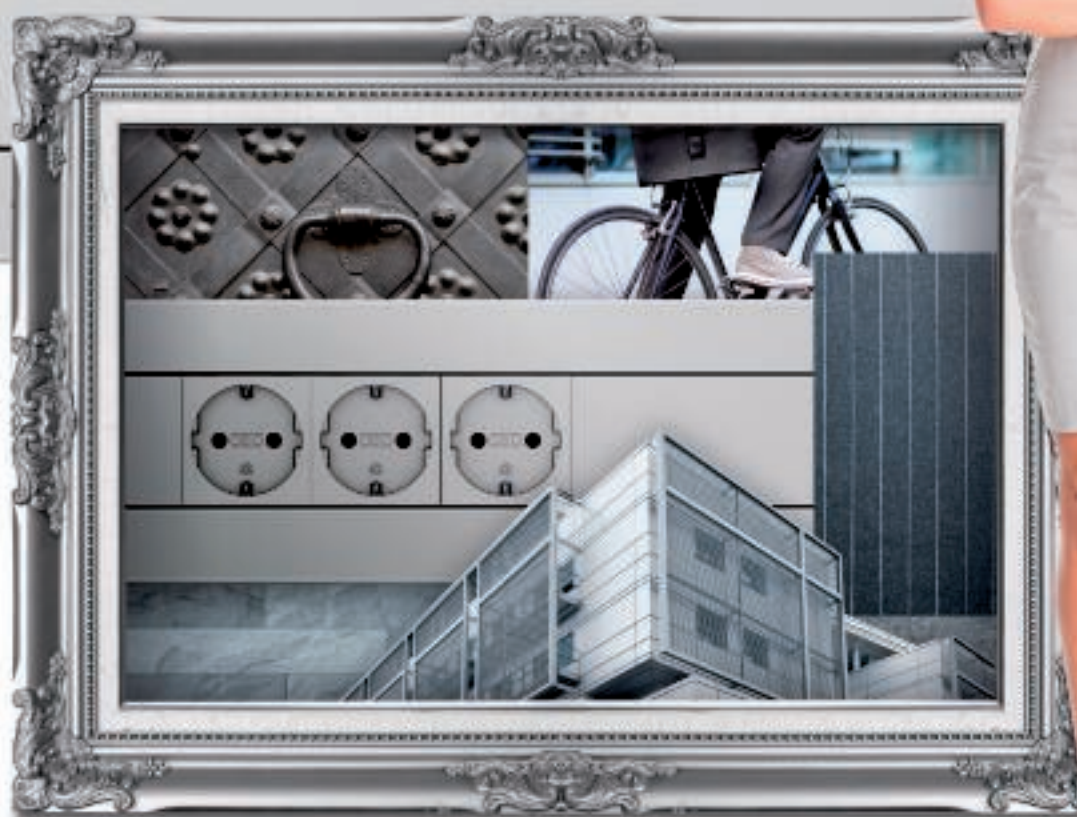

Quand une forme simple rencontre l'efficacité technique.

La nouvelle génération de Rapid 45 allie une forme symétrique et une qualité de couleur homogène, à la flexibilité technique en un seul et même système. Des pièces de forme innovantes permettent des installations murales optimales et pratiques pour un usage quotidien dans les administrations, les locaux commerciaux et industriels. Disponibles en trois dimensions, les goulottes d'appareillages Rapid 45-2 offrent une multitude d'applications.

PVC



Aluminium



Montage d'appareillages



Les interrupteurs, les prises et les éléments de technologie de données des séries OBO Module 45 et Module 45connect sont faciles à clipser dans le profilé de la goulotte. Un système compact, rapide à monter et facile à compléter.



Découvrez la diversité
de nos goulottes
d'appareillages Rapid 45-2.

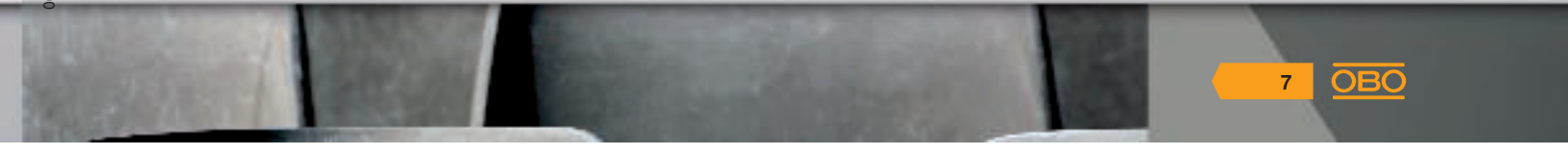

OBO
BETTERMANN

Pour une installation plus intelligente.

Le principe du Module 45

Le complément parfait pour la Rapid 45-2 : les systèmes d'appareillages Module 45, que nous fabriquons nous-mêmes. Interrupteurs, prises, RJ45 et éléments multimédias s'encliquettent en un tour de main pour une installation finale des plus pratique.

L'investissement en termes de montage, de démontage et de remplacement des appareillages est nettement plus faible qu'avec un système de montage traditionnel. Aucun élément supplémentaire, tel que des boîtiers d'appareillages, des adaptateurs ou des plastrons, n'est nécessaire.



Un système, de nombreuses possibilités.

Avec sa cote de montage uniforme et sa multitude de composants, le module 45 est la solution qui convient à chaque situation. La gamme de systèmes d'appareillages satisfait à de nombreuses exigences internationales et normes locales.

Un montage en un clic.



Clic

Le principe des Module 45connect

Les Module 45connect convainquent par leurs composants innovants de prises et d'adaptateurs, et offrent de nombreuses possibilités d'applications. L'adaptateur de raccordement confère une grande flexibilité et permet d'aligner sans effort les prises les unes avec les autres. Il est ainsi possible de créer des combinaisons de prises multiples sans frais de câblage supplémentaires. La combinaison de maximum, deux adaptateurs de raccordement, est testée et homologuée VDE. Les combinaisons de prises allant de la variante par quatre à la variante par neuf sont très faciles à créer.



Un profil simple. La goulotte d'appareillages Rapid 45-2 PVC.

La goulotte d'appareillages classique pour le bureau. Découvrez la diversité de la Rapid 45-2.

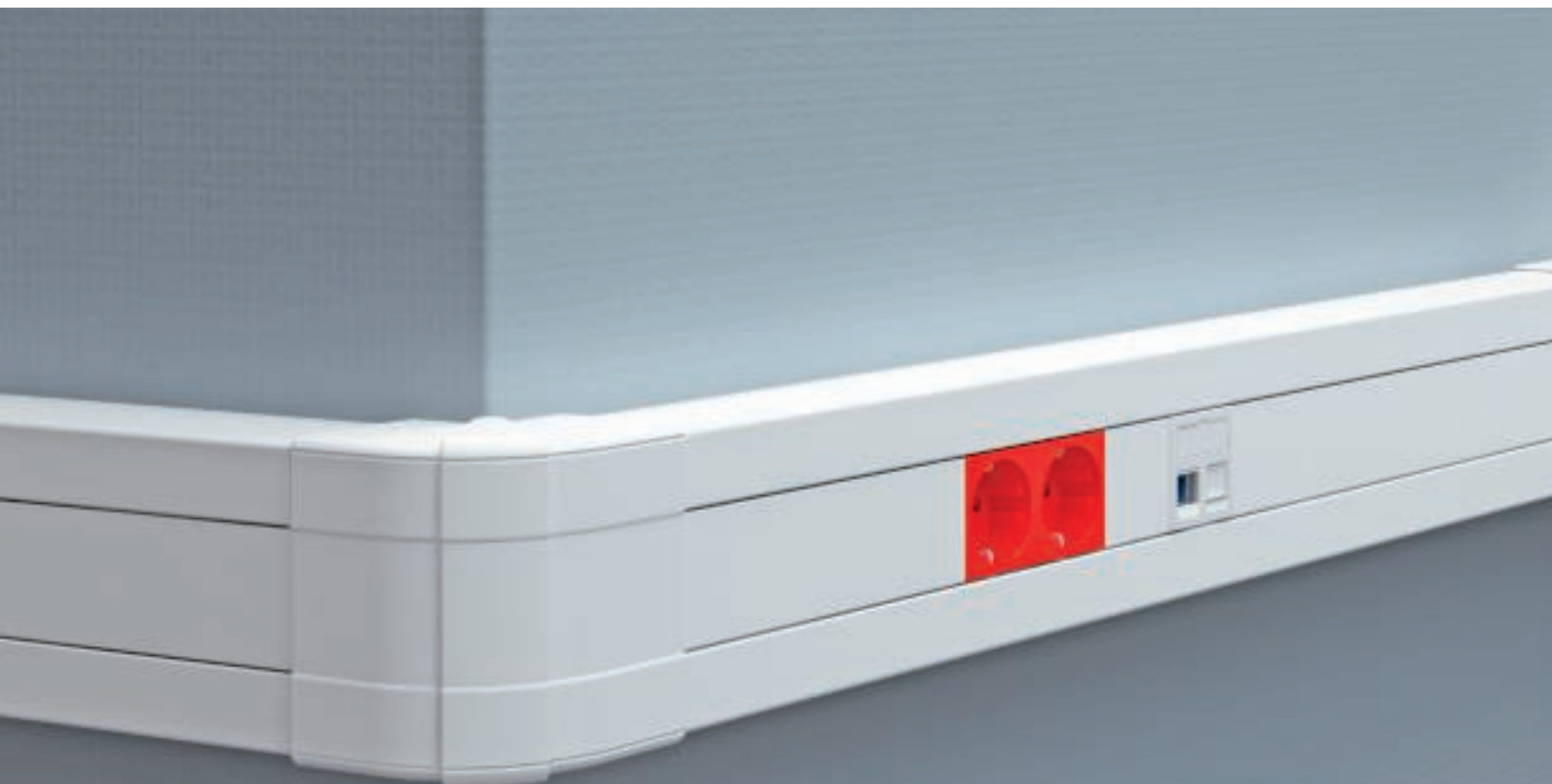

De nombreuses variantes

Dans sa version PVC, la Rapid 45-2 existe aussi bien en gris clair qu'en blanc. Quatre largeurs de goulotte sont disponibles.

- RAL 9010 blanc
- RAL 7035 gris clair

Dimensions disponibles (hauteur de goulotte x largeur de goulotte)

- 53 x 100 mm, un compartiment
- 53 x 130 mm, deux compartiments
- 53 x 165 mm, deux compartiments
- 53 x 160 mm, trois compartiments

Montage rapide

Des pièces de montage intelligentes comme des couvre-joint permettent une installation facile et rapide.

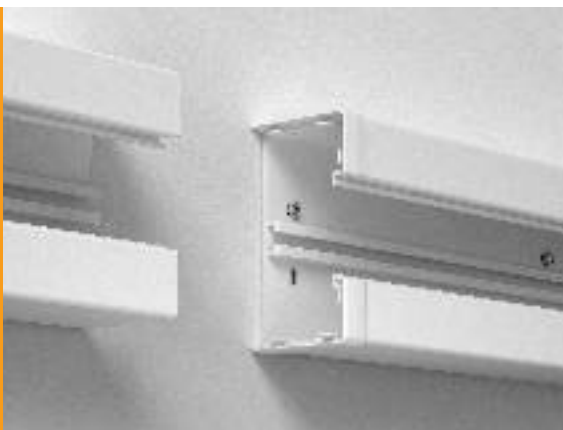

Pièces de forme



Montage propre et net grâce à une sélection compacte de pièces de forme, par exemple des angles extérieurs et intérieurs, des angles plats et des pièces en T. Les pièces de forme d'obturation conviennent aussi bien au système plastique qu'au système alu.

Un design élégant. La goulotte d'appareillages Rapid 45-2 Aluminium.

Mettez en valeur n'importe quel environnement de bureau : La Rapid 45 en aluminium vous convaincra toujours avec son esthétique élégante.

Pièces de forme

Des pièces de forme fixes ou variables comme les angles intérieurs, angles extérieurs et pièces en T rendent l'installation parfaite.



Nombreuses variantes

Les goulottes d'appareillages en aluminium Rapid 45-2, avec leur surface anodisée ou avec un revêtement poudré blanc, confèrent une certaine élégance à l'espace de travail. Des couleurs spéciales sont également réalisables sur demande. Trois largeurs de goulotte sont disponibles.

- Anodisé
- RAL 9010 blanc

Dimensions disponibles (hauteur de goulotte x largeur de goulotte)

- 53 x 100 mm, un compartiment
- 53 x 130 mm, deux compartiments
- 53 x 165 mm, deux compartiments



Couvercle innovant

Le nouveau couvercle est composé d'un profilé de base en PVC et d'un profilé de cache en aluminium. Il n'est pas nécessaire de l'inclure dans votre chiffrage. Le montage et le démontage sont très simples.



Surface anodisée

Le procédé d'anodisation consiste à oxyder électriquement des surfaces métalliques. Il en résulte une surface extrêmement dure et résistante aux rayures. Contrairement à d'autres procédés d'apprêt, l'anodisation n'utilise aucun matériau extérieur. Le caractère métallique de l'aluminium est préservé. En outre, ce procédé apporte une protection efficace contre la corrosion.



L'innovation jusque dans les détails.

La Rapid 45-2 est le point de rencontre d'un design rectiligne, d'une haute qualité et d'un maniement parfait lors de la confection et de l'usinage. Les accessoires comme les embouts ou les pièces de forme variables conviennent aussi bien aux goulottes en plastique qu'aux goulottes en aluminium.

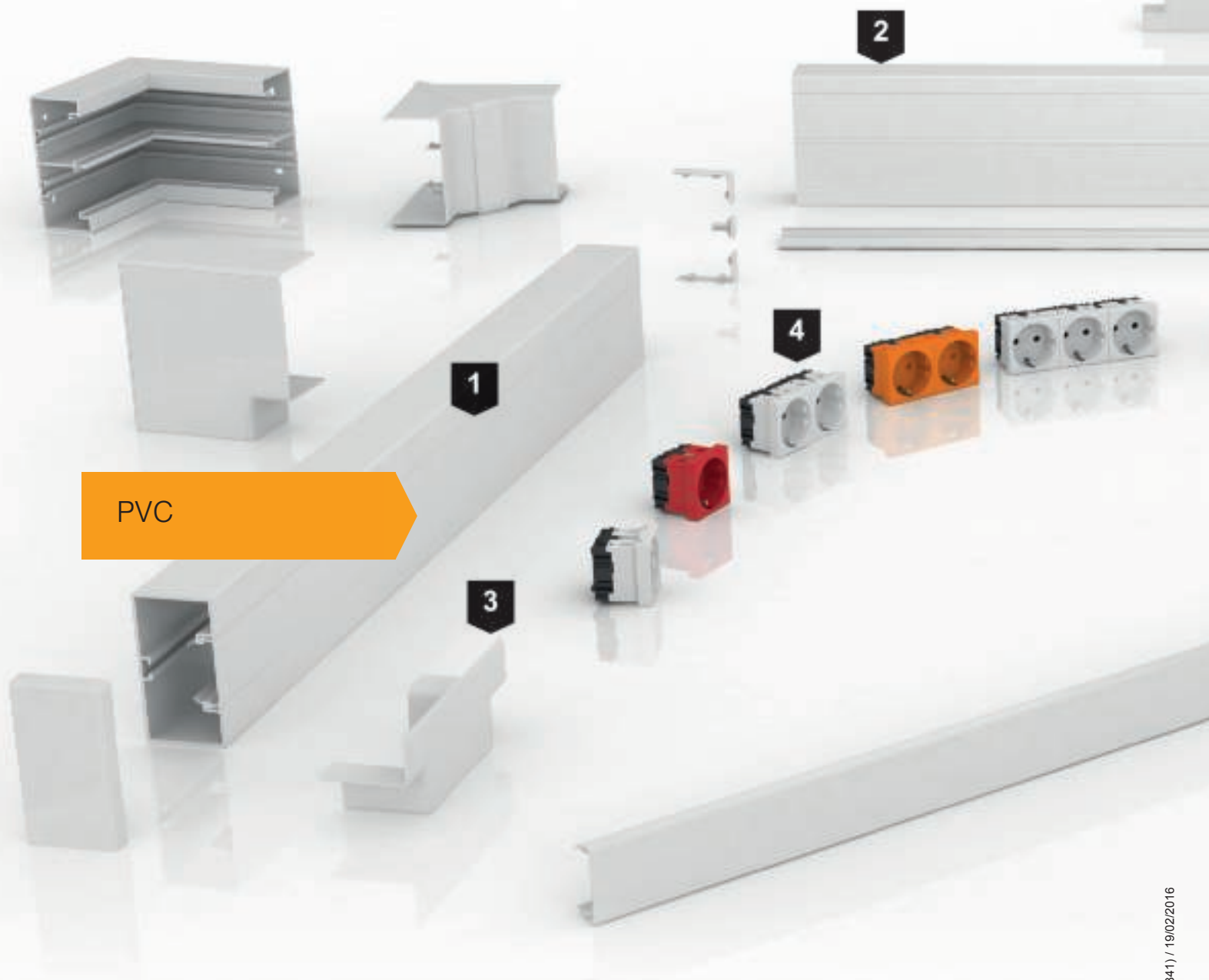

1. Conception intelligente du produit

Nos goulottes possèdent des trous oblongs de passages dans chaque cloison de 25 x 15 mm, dans chaque cloison, tous les 40 cm pour les goulottes 2 et 3 compartiments. Elles sont prévues également avec des trous de fixation, de 5,5 x 9 mm, dans le fond de la goulotte tous les 20 cm afin d'appliquer correctement le fond de la goulotte sur le mur. Une épaisseur de 2,5 mm de plastique lui confère une plus grande rigidité.

2. Dimensions complémentaires

De par ses dimensions aussi, le système d'appareillages Rapid 45-2 fait preuve de variété. La largeur supplémentaire de 130 mm vient compléter les dimensions déjà existantes de 100 mm et 165 mm.

3. Pièces de forme innovantes

Les pièces de forme innovantes viennent compléter le système Rapid 45-2. Les nouveaux embouts pour pièces en T sont rapides à installer. Ils sont adaptés à l'alimentation par la goulotte WDK 40060 ou par la goulotte d'appareillages Rapid 45-2.

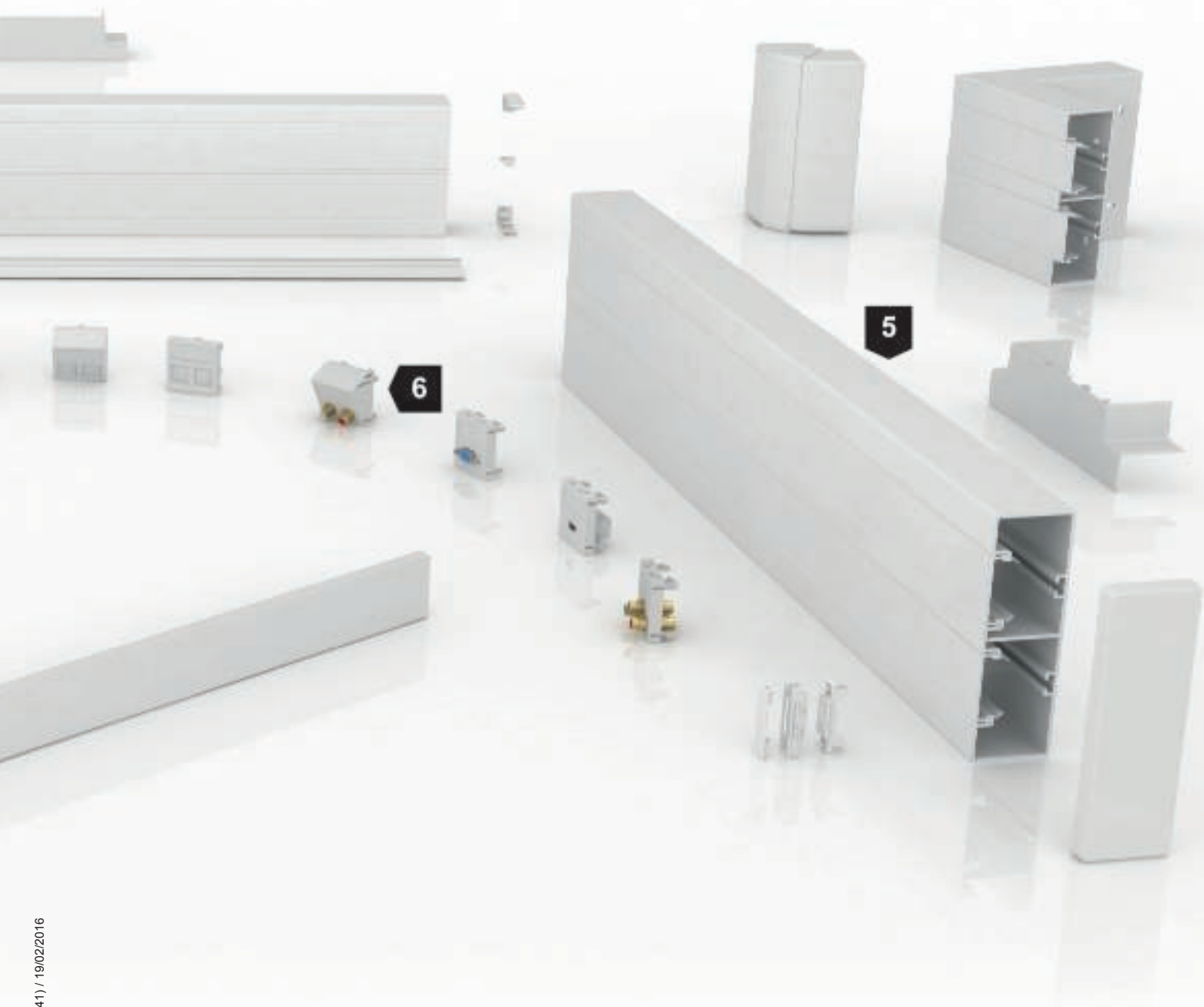

4. Montage sans outil

Les partenaires idéaux pour la Rapid 45-2 : les appareillages OBO Module 45 et Module 45connect. Les appareillages se clipsent tout simplement dans l'ouverture du système de 45 mm. Pas besoin d'isoler les câbles, ni de monter un raccordement de câbles ou des décharges de traction.

5. Un Système unique

La Rapid 45-2 en PVC et la Rapid 45-2 Aluminium ont les mêmes dimensions. Il en résulte une standardisation systématique qui simplifie la combinaison des différentes pièces du système.

6. Diversité

Interrupteurs, prises, RJ45 et éléments multimédias : avec les appareillages des séries Module 45 et Module 45connect, chaque environnement système trouve des solutions convaincantes sur le plan esthétique aussi bien que fonctionnel.

La qualité dans chaque élément.

La Rapid 45-2 en aluminium anodisé reste une solution élégante pour les bureaux et les locaux administratifs. Sa qualité se démontre dans chaque détail du système.

Aluminium

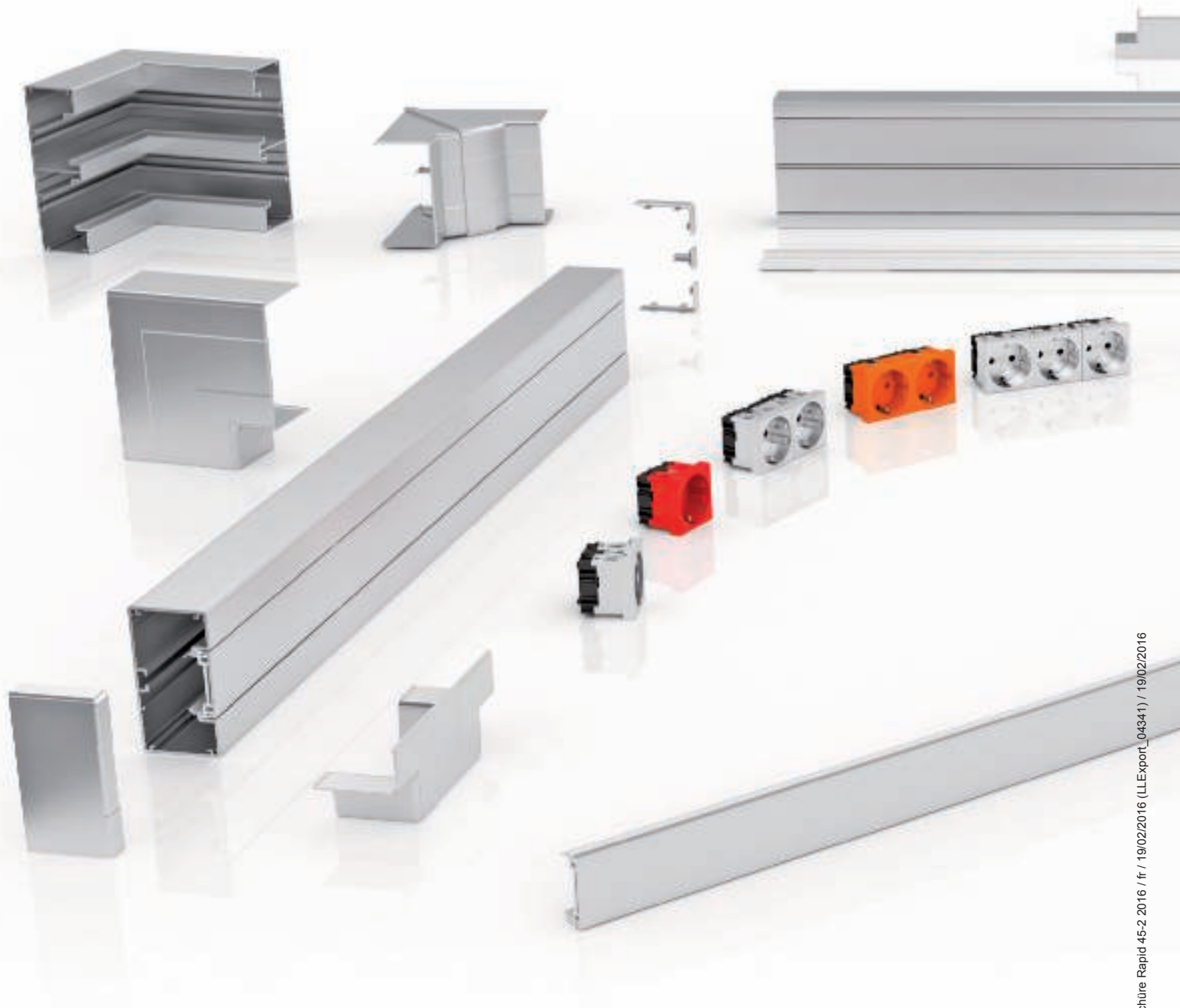

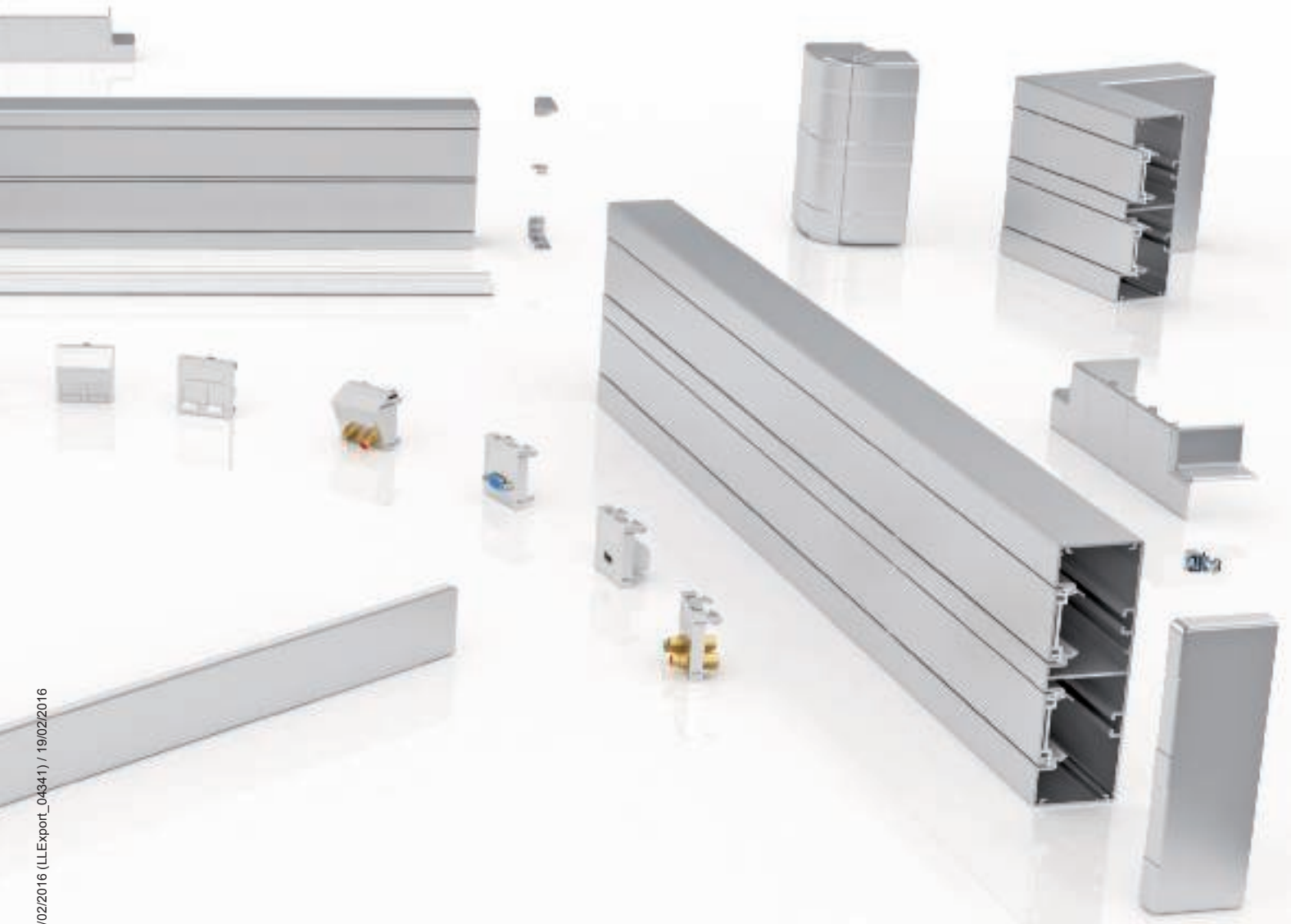

Vue d'ensemble Goulotte d'appareillages Rapid 45-2 GK en PVC



| | 1 | 2 | 3 | 4 | 5 | 6 | 7 | 8 | 9 | 10 | 11 | 12 | 13 |
|--|--------------------------|--------------|--------------------|----------------------|--------------------------|-----------------|-------------------|----------------------|--------------------------|------------------|---------------------------|-----------|------------|
| GK53100 | Goulotte d'appareillages | Couvre-joint | Joint de couvercle | Angle extérieur fixe | Angle extérieur variable | Angle plat fixe | Angle plat simple | Angle intérieur fixe | Angle intérieur variable | Té de dérivation | Té de dérivation pour WDK | Embout | Séparateur |
| Hauteur de conduit 53 mm, Largeur de conduit 100 mm | 6113 00 0 | 6113 02 0 | 6113 03 0 | 6113 04 0 | 6113 05 0 | 6113 08 0 | 6113 09 0 | 6113 06 0 | 6113 07 0 | 6113 10 0 | 6113 31 0 | 6113 11 0 | 6113 29 0 |
| | 6113 00 2 | 6113 02 2 | 6113 03 2 | 6113 04 2 | 6113 05 2 | 6113 08 2 | 6113 09 2 | 6113 06 2 | 6113 07 2 | 6113 10 2 | 6113 31 2 | 6113 11 2 | 6113 29 0 |
| GK53130 | 6113 20 0 | 6113 21 0 | 6113 03 0 | 6113 22 0 | 6113 23 0 | 6113 26 0 | 6113 27 0 | 6113 24 0 | 6113 25 0 | 6113 30 0 | 6113 32 0 | 6113 28 0 | 6113 29 0 |
| Hauteur de conduit 53 mm, Largeur de conduit 130 mm | 6113 20 2 | 6113 21 2 | 6113 03 2 | 6113 22 2 | 6113 23 2 | 6113 26 2 | 6113 27 2 | 6113 24 2 | 6113 25 2 | 6113 30 2 | 6113 32 2 | 6113 28 2 | 6113 29 0 |
| GK53165 | 6113 40 0 | 6113 02 0 | 6113 03 0 | 6113 41 0 | 6113 42 0 | 6113 45 0 | 6113 46 0 | 6113 43 0 | 6113 44 0 | 6113 48 0 | 6113 31 0 | 6113 47 0 | 6113 29 0 |
| Hauteur de conduit 53 mm, Largeur de conduit 165 mm | 611340 2 | 6113 02 2 | 6113 03 2 | 6113 41 2 | 6113 42 2 | 6113 45 2 | 6113 46 2 | 6113 43 2 | 6113 44 2 | 6113 48 2 | 6113 31 2 | 6113 47 2 | 6113 29 0 |

Couleurs : Blanc pur Gris clair Gris foncé Notre vaste système complet figure dans notre catalogue de systèmes de distribution.

www.obo.fr | Service clients France tél. : +33 (0)1 34 40 70 20

Vue d'ensemble Goulotte d'appareillages Rapid 45-2 GA en aluminium

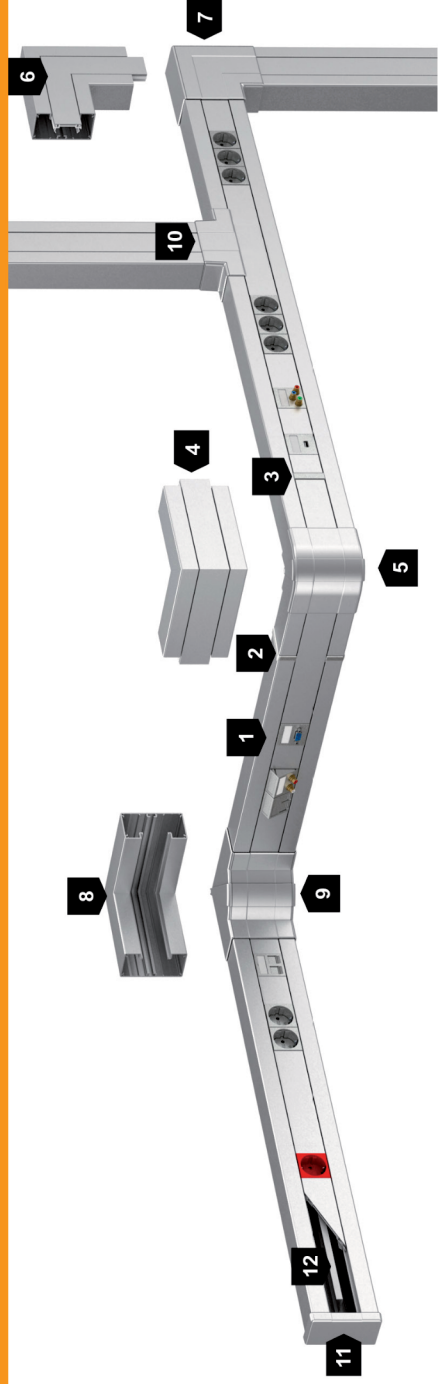

| | 1 | 2 | 3 | 4 | 5 | 6 | 7 | 8 | 9 | 10 | 11 | 12 |
|--|--------------------------|--------------|--------------------|----------------------|--------------------------|-----------------|-------------------|----------------------|--------------------------|------------------|-----------|------------|
| GA53100 | Goulotte d'appareillages | Couvre-joint | Joint de couvercle | Angle extérieur fixe | Angle extérieur variable | Angle plat fixe | Angle plat simple | Angle intérieur fixe | Angle intérieur variable | Té de dérivation | Embout | Séparateur |
| Hauteur de conduit 53 mm, Largeur de conduit 100 mm | 6113 40 3 | 6113 02 4 | 6113 03 4 | 6112 42 3 | 6113 05 4 | 6112 44 3 | 6113 09 4 | 6112 43 3 | 6113 07 4 | 6113 10 4 | 6113 11 4 | 6113 29 0 |
| | 6112 40 0 | 6113 02 0 | 6113 03 0 | 6112 42 0 | 6113 05 0 | 6112 44 0 | 6113 09 0 | 6112 43 0 | 6113 07 0 | 6113 10 0 | 6113 11 0 | 6113 29 0 |
| GA53130 | Goulotte d'appareillages | Couvre-joint | Joint de couvercle | Angle extérieur fixe | Angle extérieur variable | Angle plat fixe | Angle plat simple | Angle intérieur fixe | Angle intérieur variable | Té de dérivation | Embout | Séparateur |
| Hauteur de conduit 53 mm, Largeur de conduit 130 mm | 6112 50 3 | 6113 21 4 | 6113 03 4 | 6112 51 3 | 6113 23 4 | 6112 53 3 | 6113 27 4 | 6112 52 3 | 6113 25 4 | 6113 30 4 | 6113 28 4 | 6113 29 0 |
| | 6112 50 0 | 6113 21 0 | 6113 03 0 | 6112 51 0 | 6113 23 0 | 6112 53 0 | 6113 27 0 | 6112 52 0 | 6113 25 0 | 6113 30 0 | 6113 28 0 | 6113 29 0 |
| GA53165 | Goulotte d'appareillages | Couvre-joint | Joint de couvercle | Angle extérieur fixe | Angle extérieur variable | Angle plat fixe | Angle plat simple | Angle intérieur fixe | Angle intérieur variable | Té de dérivation | Embout | Séparateur |
| Hauteur de conduit 53 mm, Largeur de conduit 165 mm | 6112 60 3 | 6113 02 4 | 6113 03 4 | 6112 61 3 | 6113 42 4 | 6112 63 3 | 6113 46 4 | 6112 62 3 | 6113 44 4 | 6113 48 4 | 6113 47 4 | 6113 29 0 |
| | 6112 60 0 | 6113 02 0 | 6113 03 0 | 6112 61 0 | 6113 42 0 | 6112 63 0 | 6113 46 0 | 6112 62 0 | 6113 44 0 | 6113 48 0 | 6113 47 0 | 6113 29 0 |

Couleurs : Blanc pur Anodisé

Notre vaste système complet figure dans notre catalogue de systèmes de distribution.

www.obo.fr | Service clients France tél. : +33 (0)1 34 40 70 20

OBO BETTERMANN SASU

ZI des Béthunes - 2/4 Avenue Ile de France -
BP 49524 Saint-Ouen l'Aumône
95060 CERGY PONTOISE CEDEX

Service clients France

Téléphone : +33 (0)1 34 40 70 20
E-mail: info@obo.fr

www.obo.fr

THINK CONNECTED.

